

幼年男女型試合

予選: 平安・順路型より選定

決勝: 平安の型 表彰: 上位7名

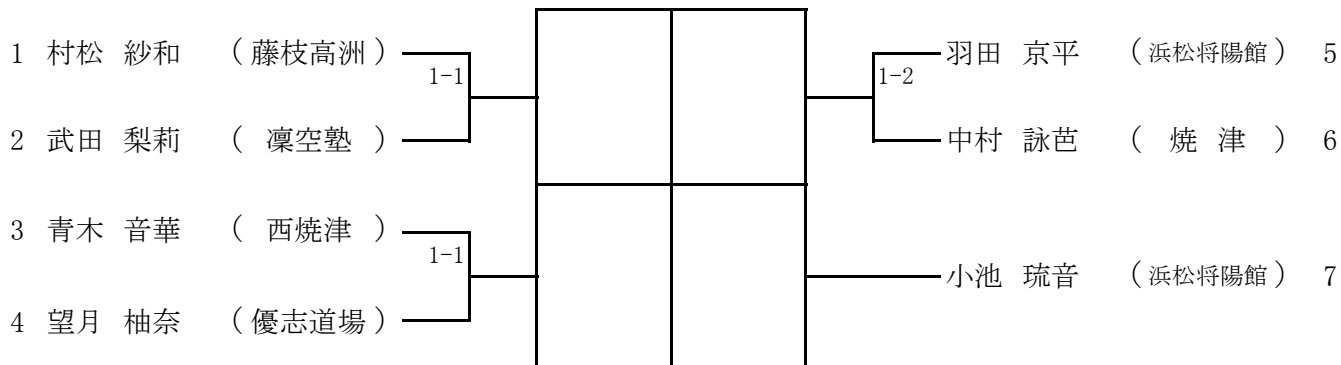

小学1年生男子型試合

予選: 平安・順路型より選定

決勝: 20の型 表彰: 上位4名

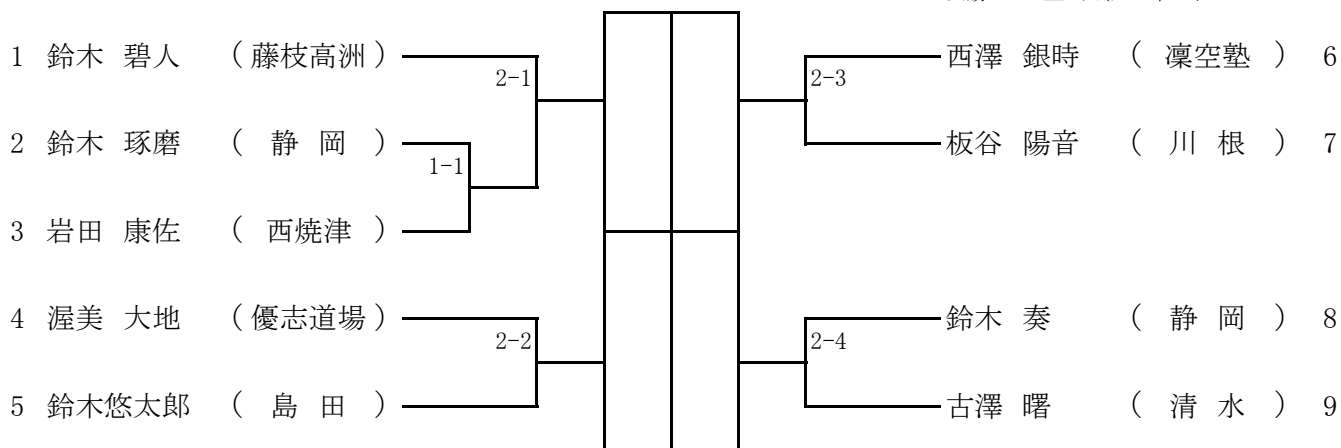

小学2年生男子型試合

予選: 平安・順路型より選定

決勝: 20の型 表彰: 上位4名

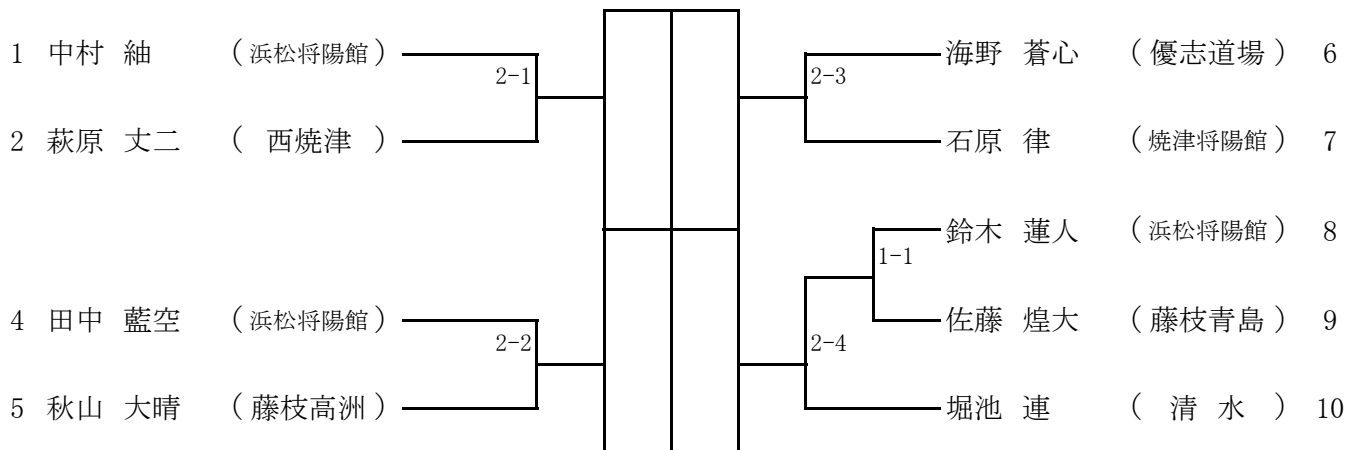

小学1・2年生女子型試合

予選:平安・順路型より選定

決勝:20の型 表彰:上位4名

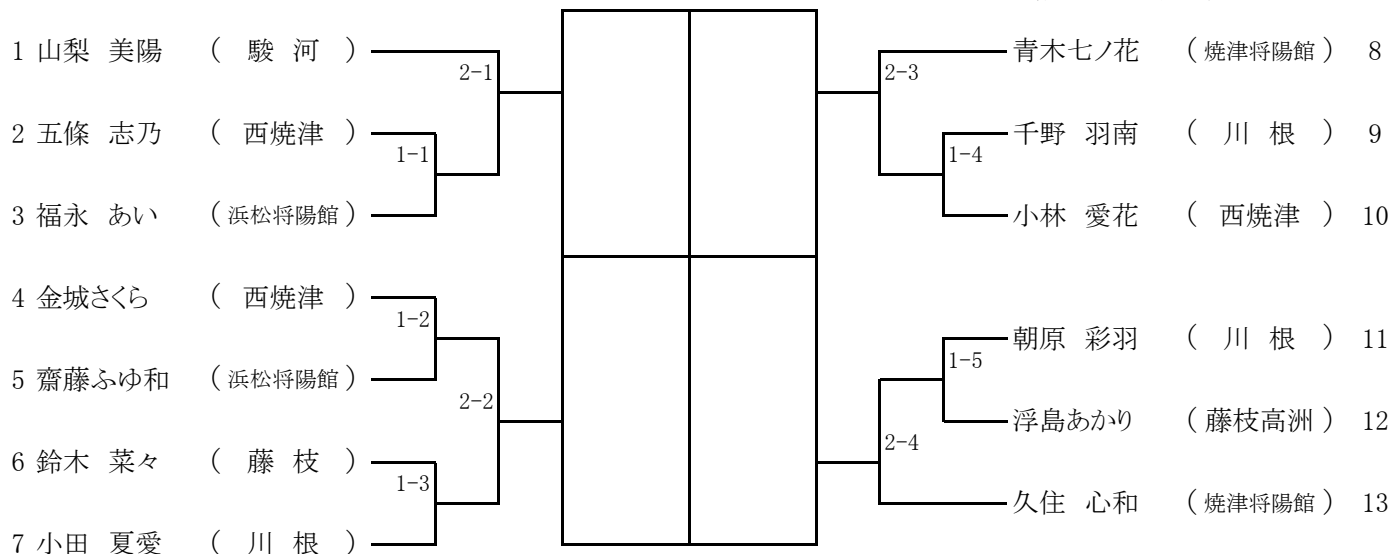

小学3年生男子型試合

予選:平安・順路型より選定

決勝:自由型 表彰:上位8名

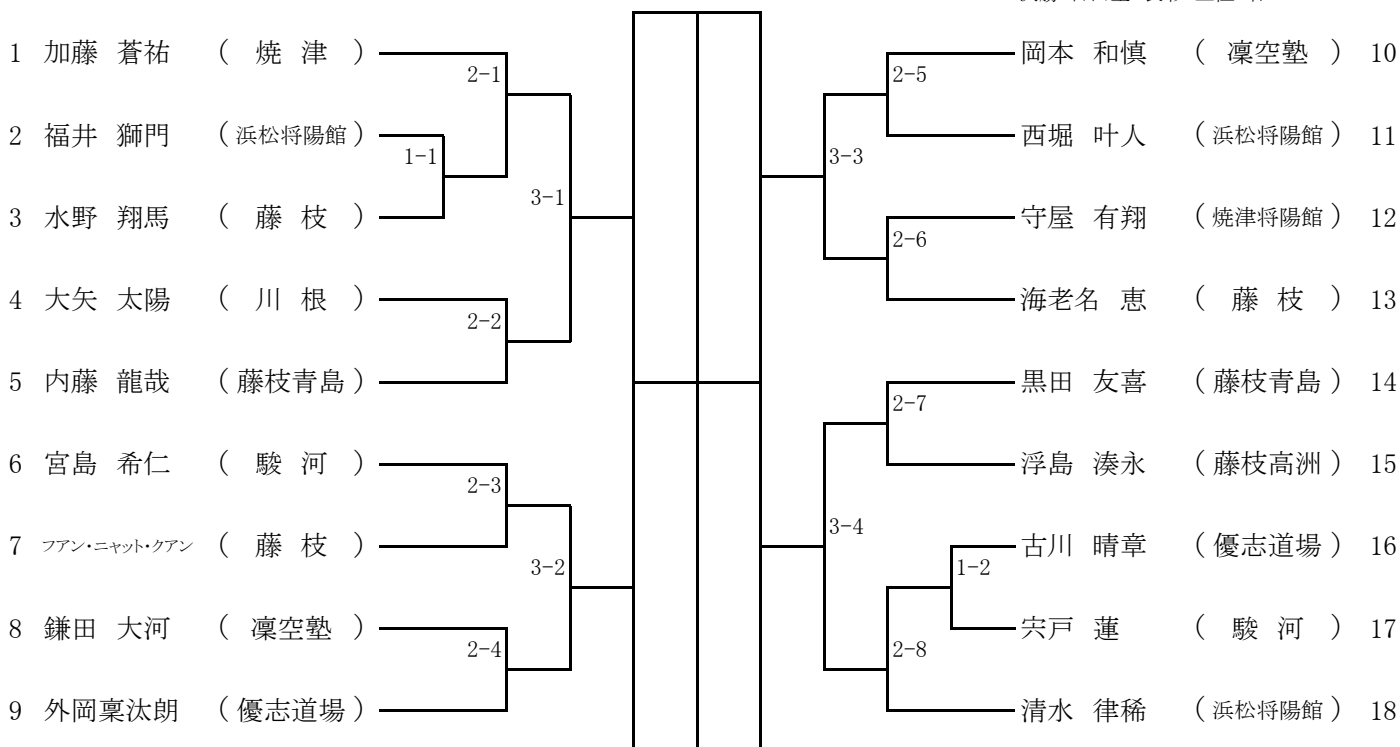

小学3年生女子型試合

予選:平安・順路型より選定

決勝:自由型 表彰:上位4名

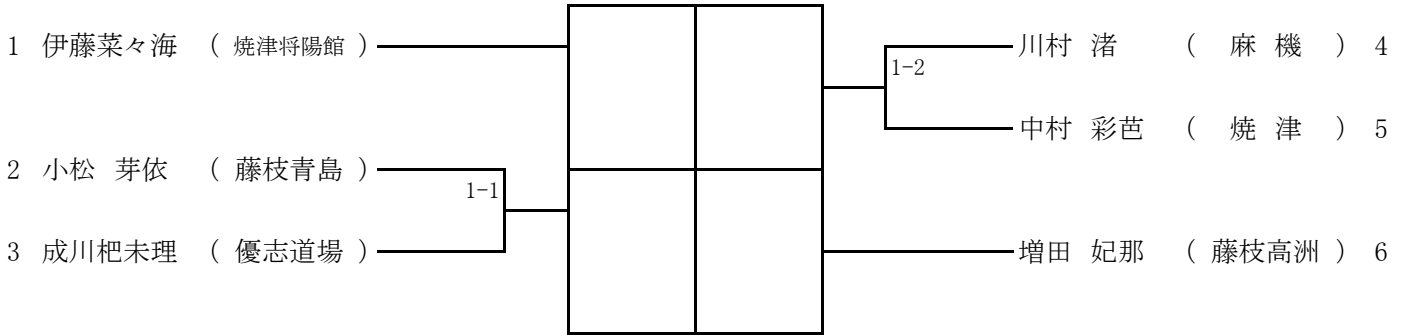

小学4年生男子型試合

予選:平安・順路型より選定

決勝:自由型 表彰:上位8名

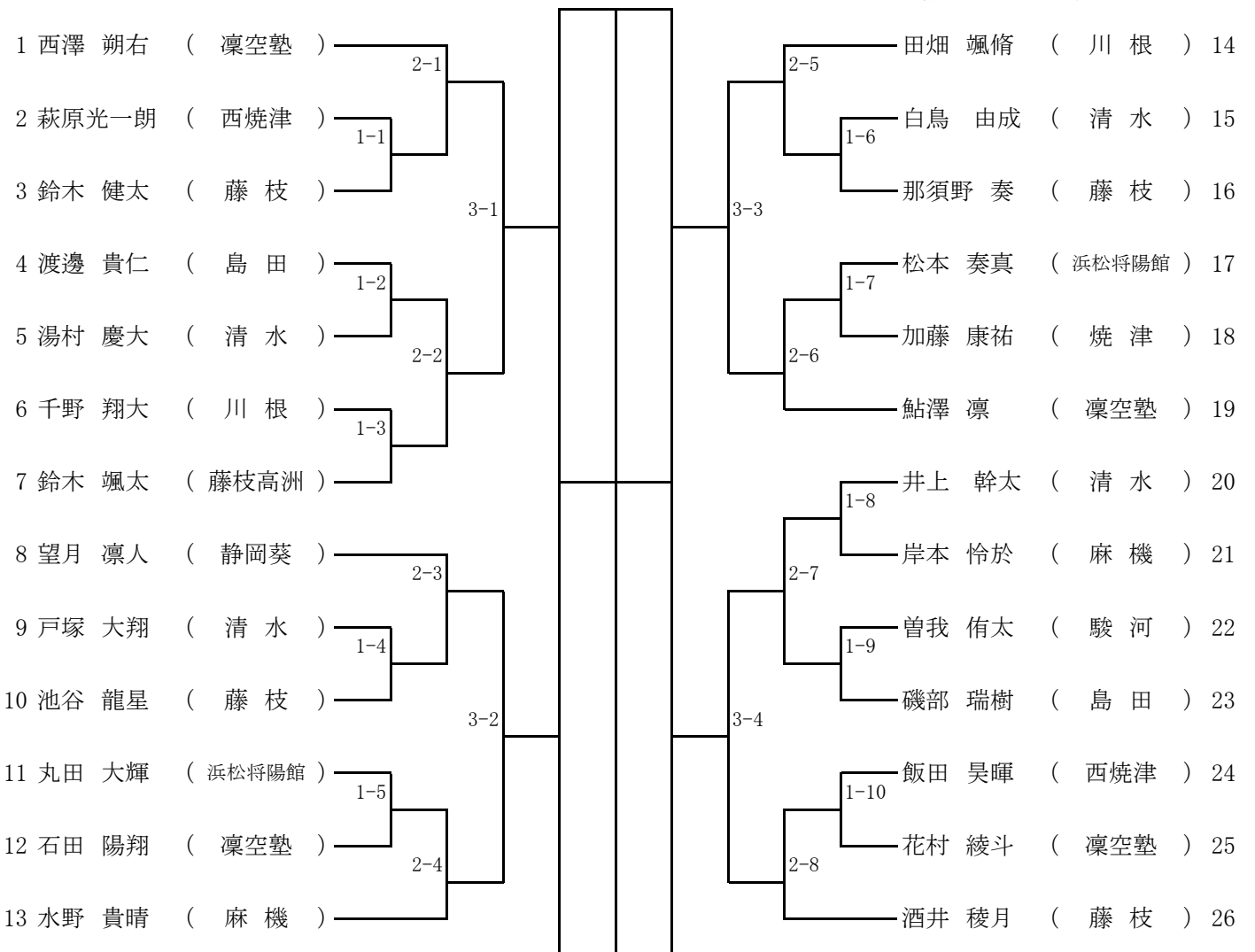

小学4年生女子型試合

予選:平安・順路型より選定

決勝:自由型 表彰:上位4名

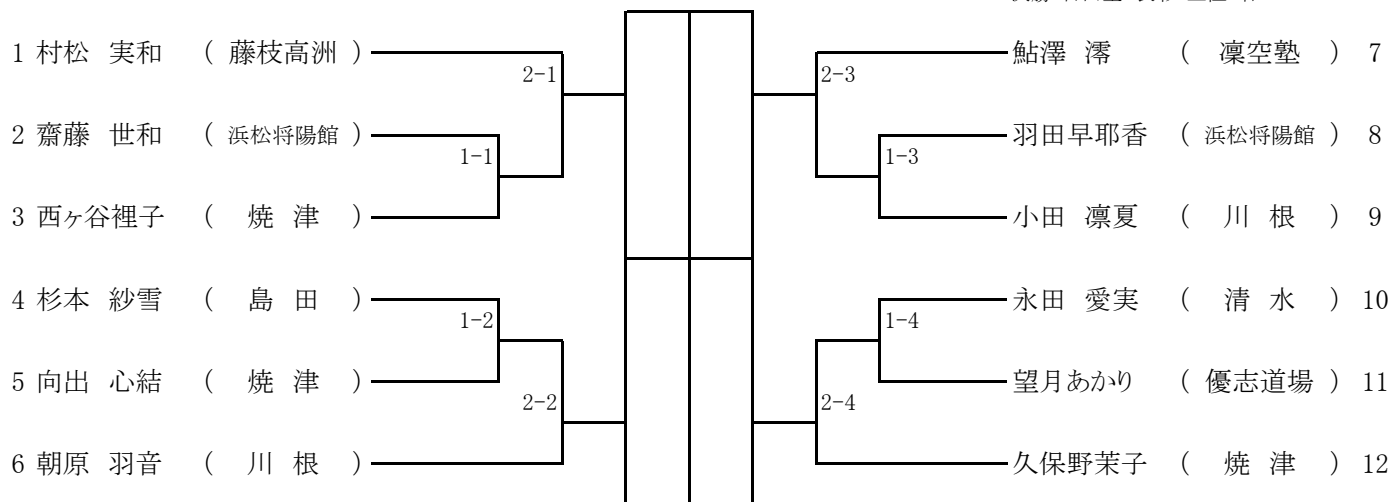

小学5年生男子型試合

予選:平安・順路型より選定

決勝:自由型 表彰:上位8名

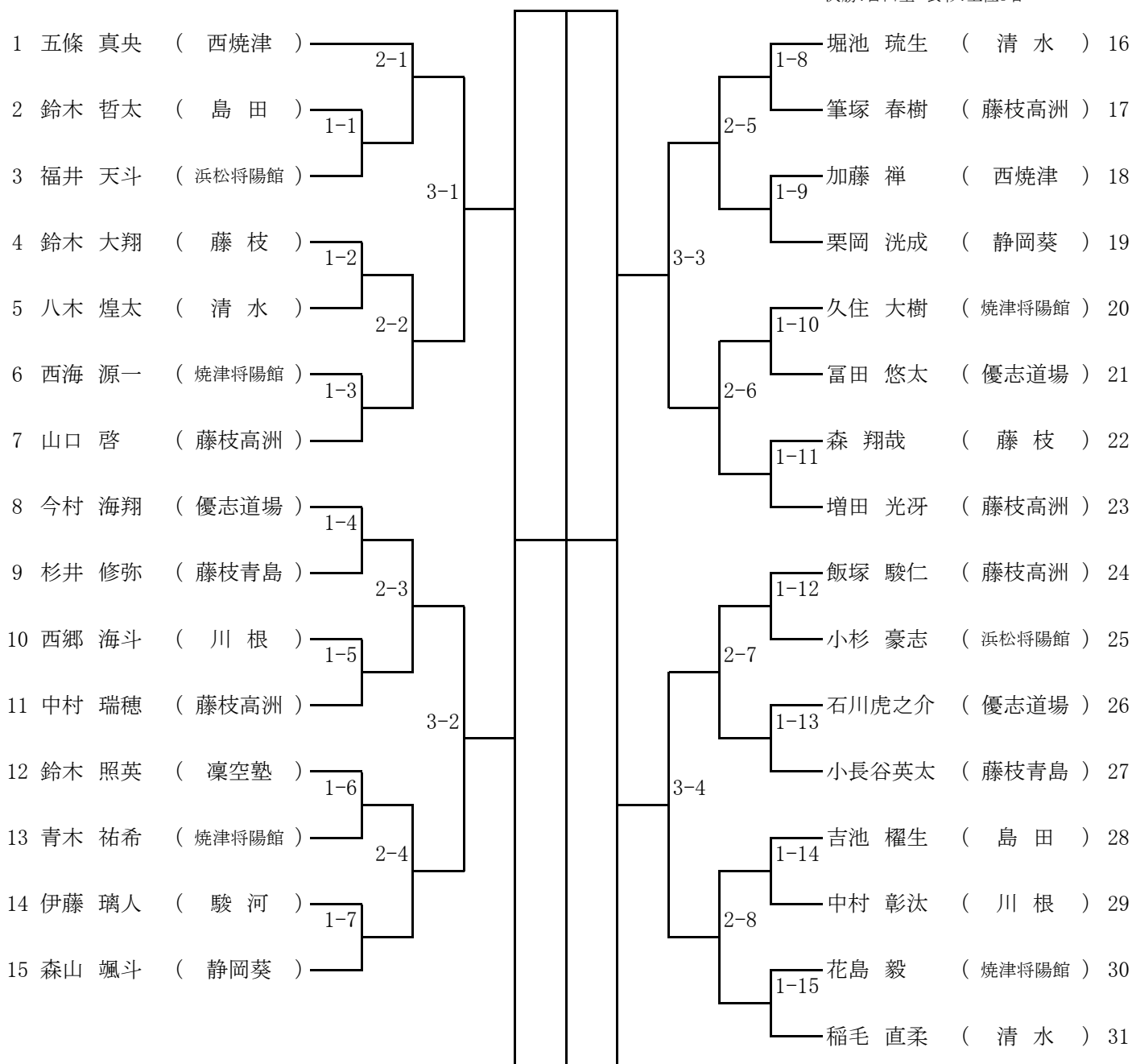

小学5年生女子型試合

予選:平安・順路型より選定

決勝:自由型 表彰:上位4名

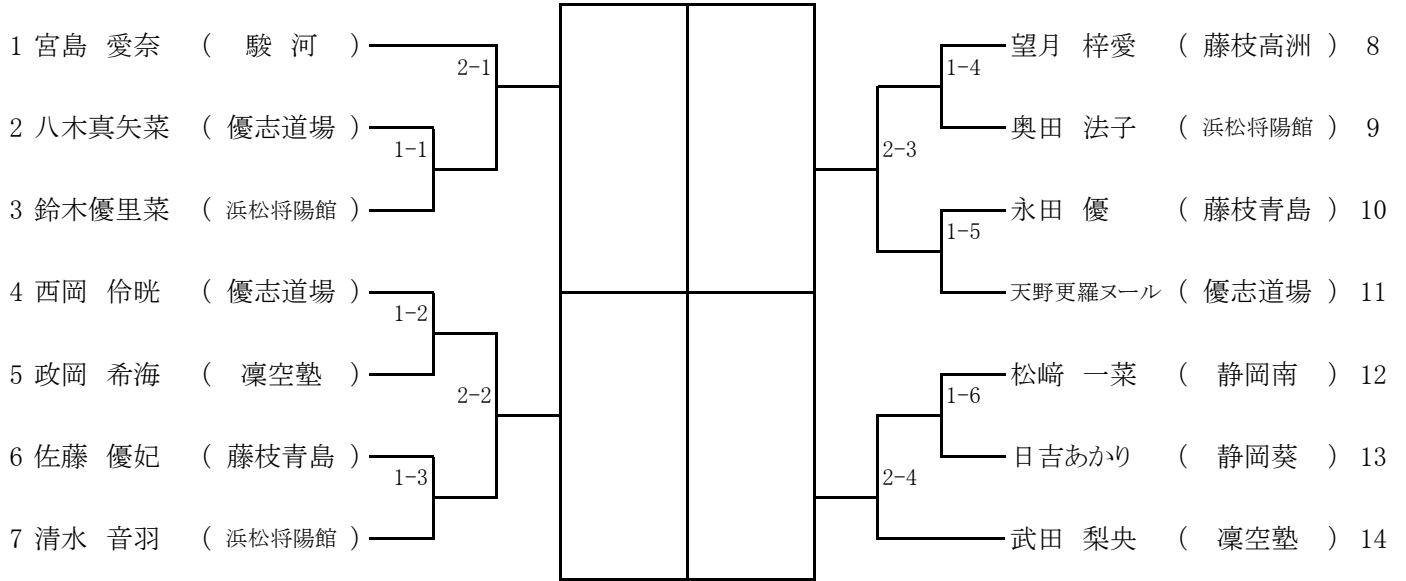

小学6年生男子型試合

予選:平安・順路型より選定

決勝:自由型 表彰:上位8名

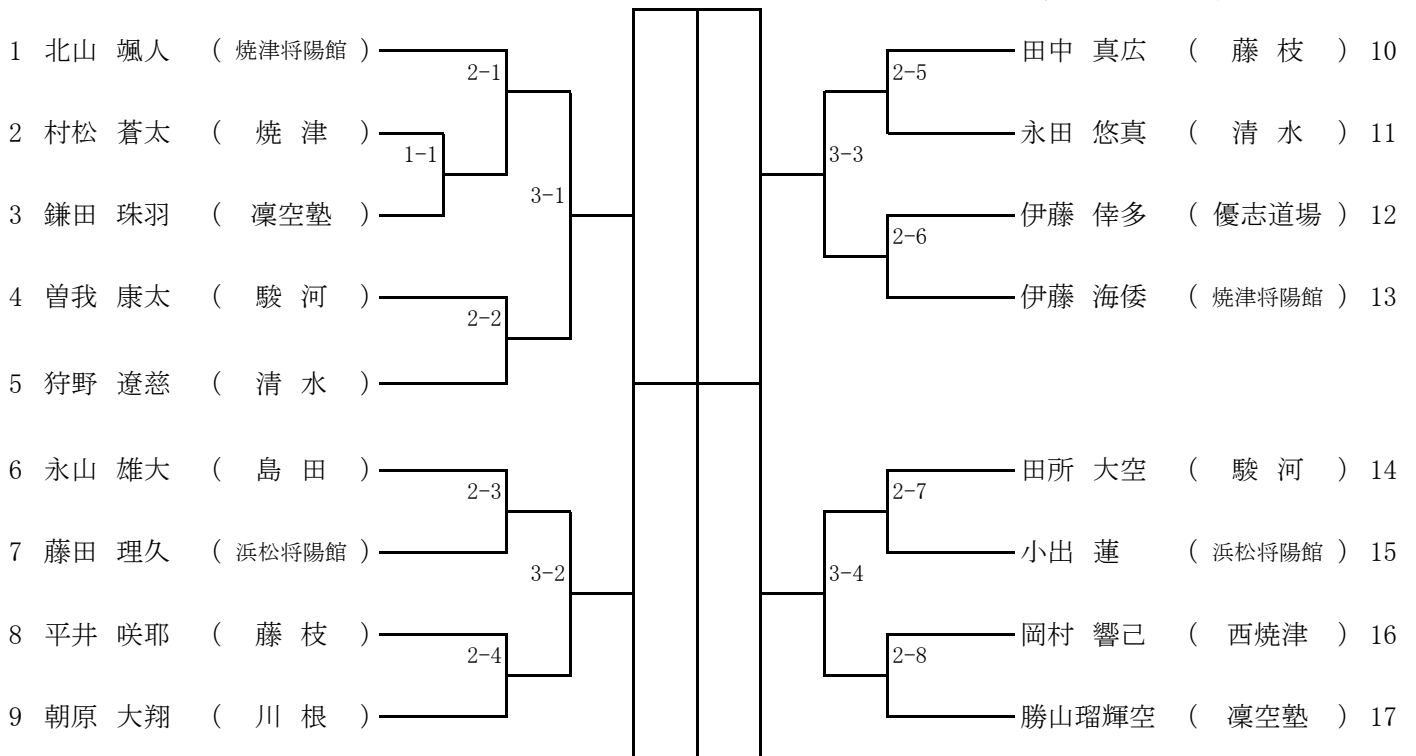

小学6年生女子型試合

予選: 平安・順路型より選定
決勝: 自由型 表彰: 上位4名

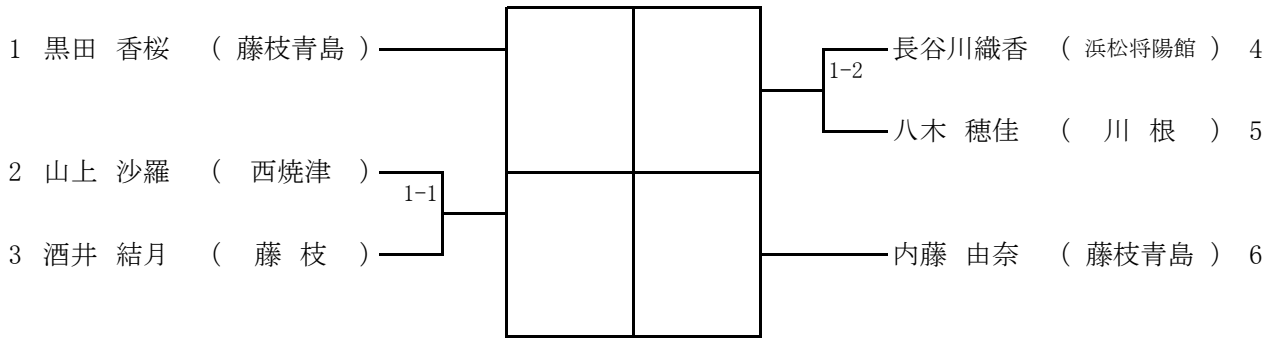

中学1年生男子型試合

予選: 平安・順路型より選定
決勝: 自由型 表彰: 上位4名

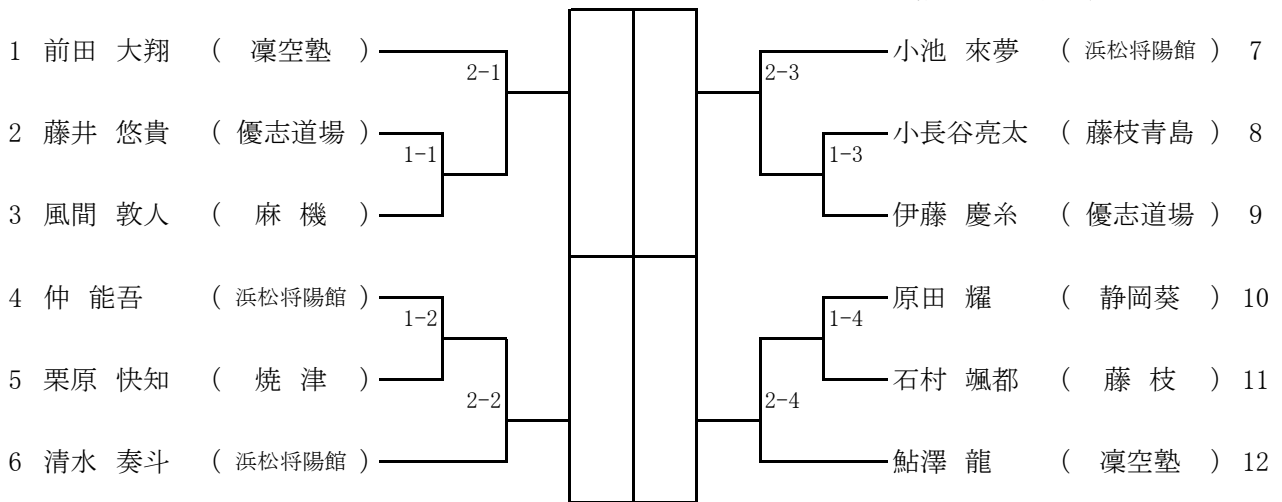

中学2・3年生男子型試合

予選: 平安・順路型より選定
決勝: 自由型 表彰: 上位4名

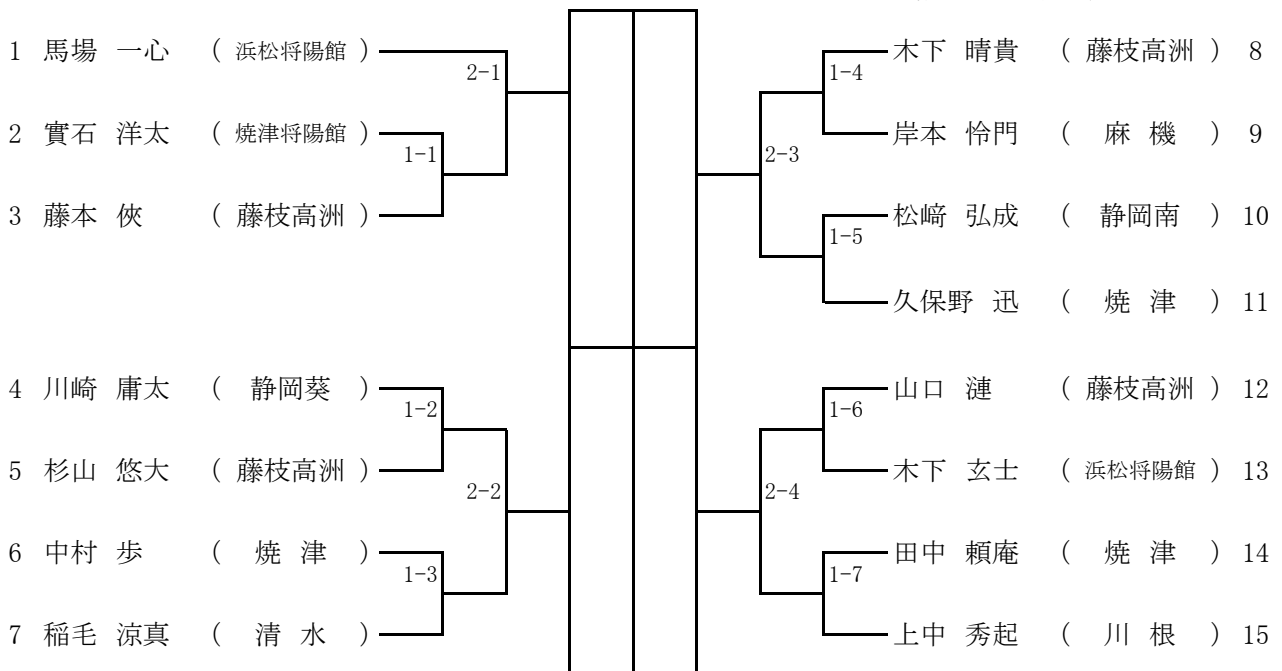

中学生女子型試合

予選:平安・順路型より選定

決勝:自由型 表彰:上位4名

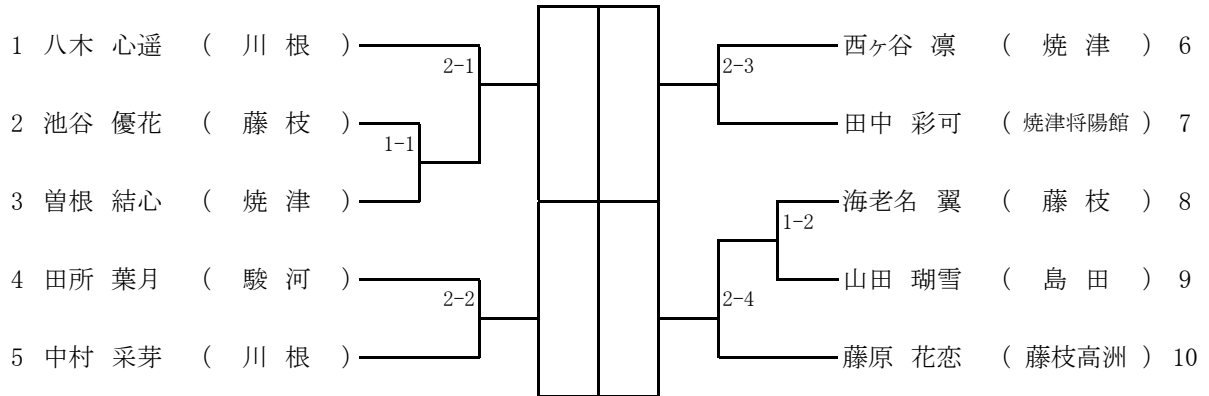

高校生女子型試合

予選:平安・順路型より選定

決勝:自由型 表彰:上位4名

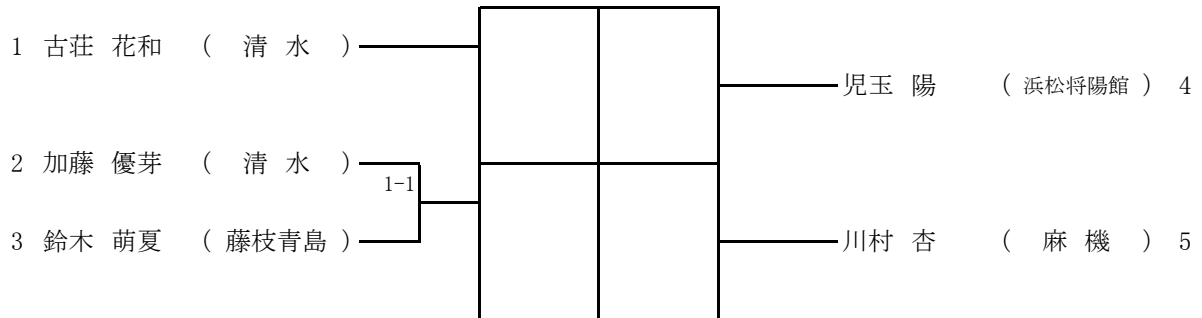

一般有級男女型試合

予選:平安・順路型より選定

決勝:自由型 表彰:上位4名

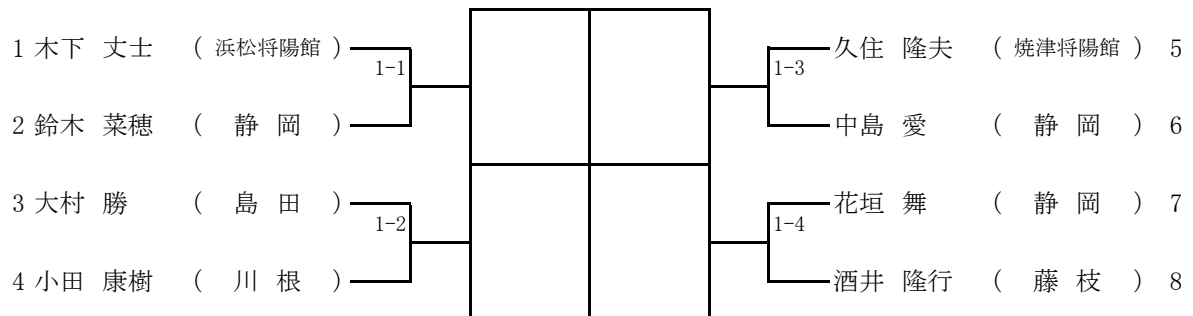

高校一般有段男子型試合

予選:平安・順路型より選定
決勝:自由型 表彰:上位4名

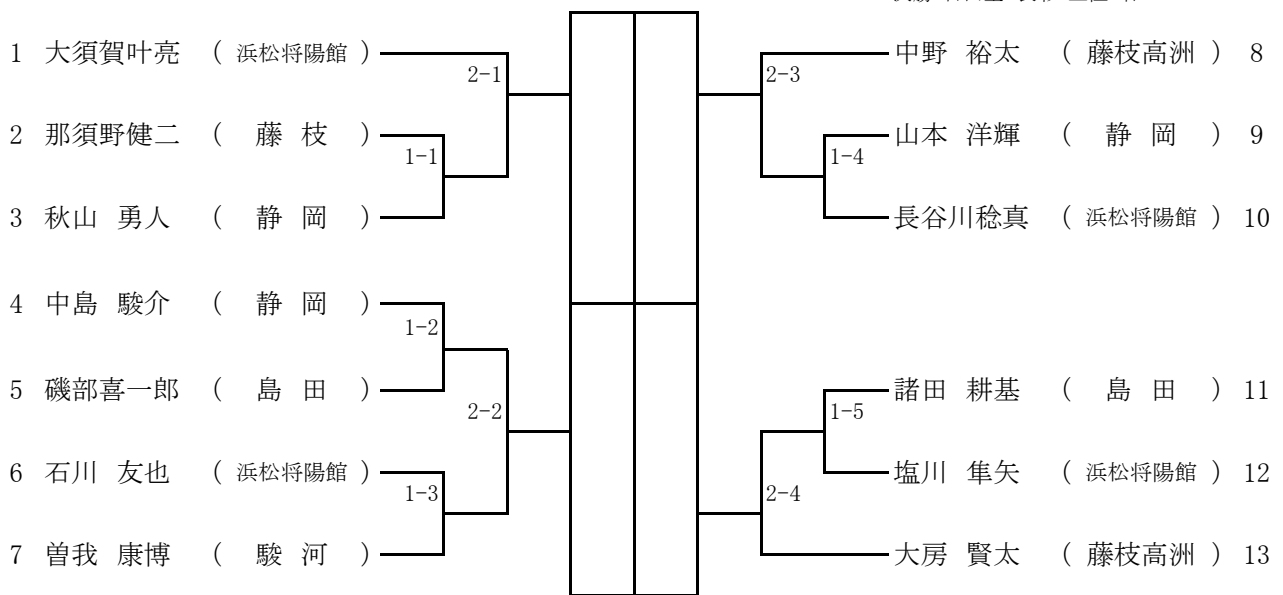

一般有段女子型試合

決勝:自由型 表彰:上位3名

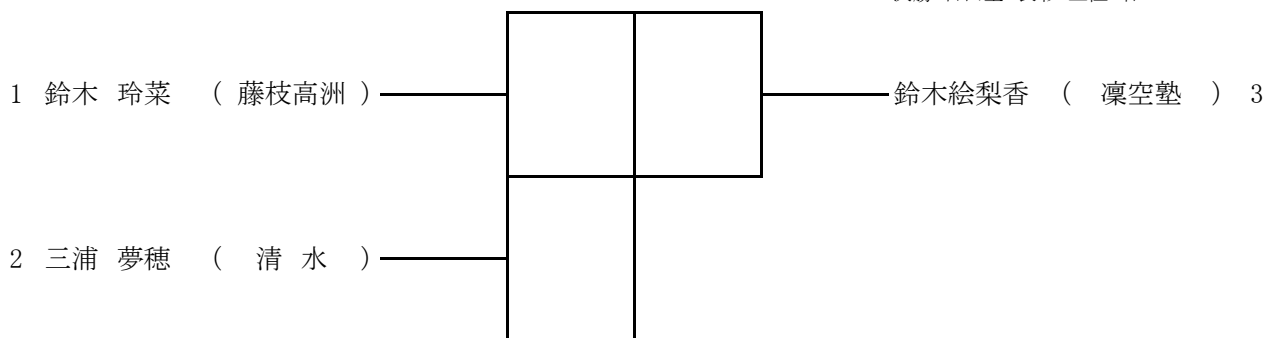

一般2部男女型試合

予選:平安・順路型より選定
決勝:自由型 表彰:上位4名

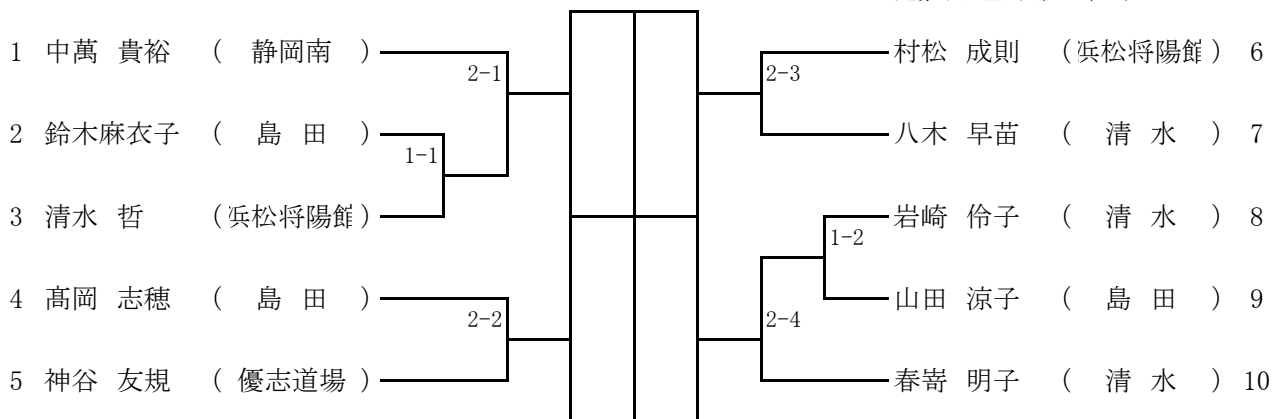

一般3部男女型試合

予選: 平安・順路型より選定
 決勝: 自由型 表彰: 上位4名

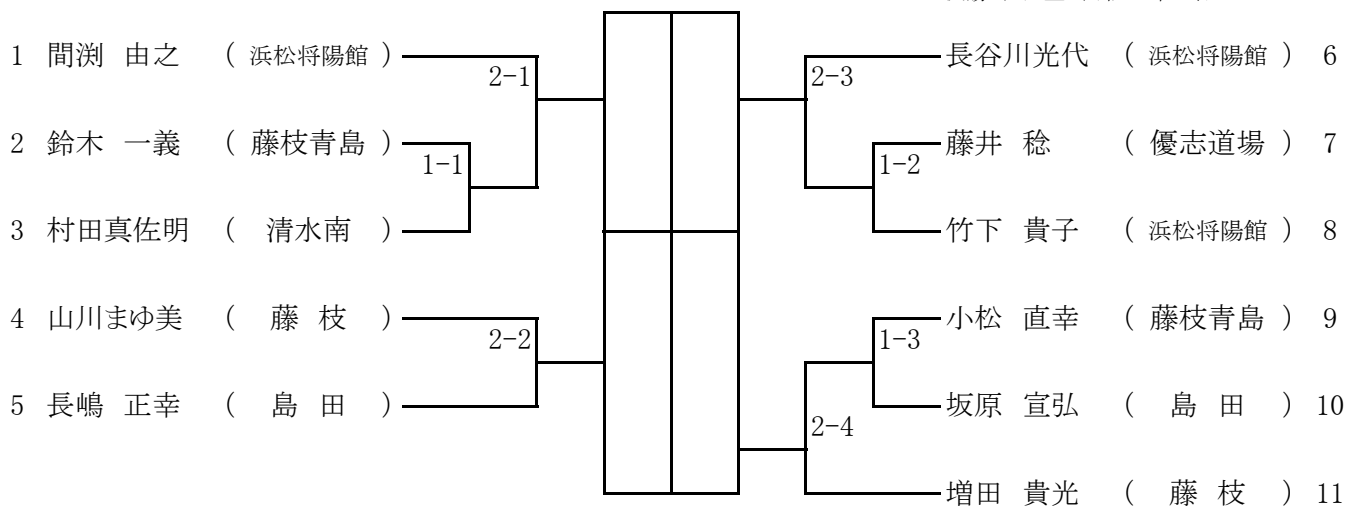

車椅子型試合

決勝: 自由型 表彰: 上位2名

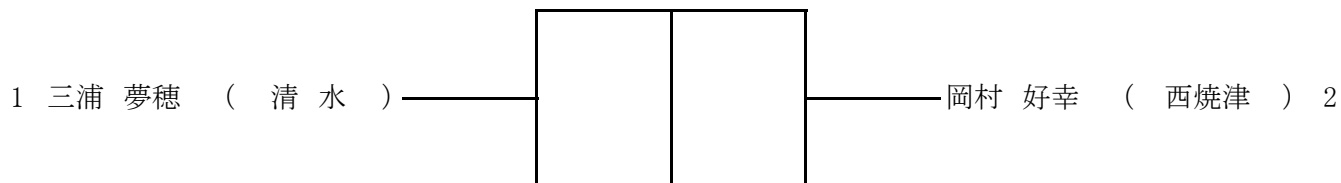

小学生団体型試合

決勝: 自由
 表彰: 上位3チーム

	主審	1審	2審	3審	4審	合計	最高	最低	得点	順位
1 青島支部										
2 藤枝支部										
3 清水支部										
4 島田支部拓空館										
5 川根支部										
6 凜空塾										

一般団体型試合

決勝: 自由
 表彰: 上位2チーム

	主審	1審	2審	3審	4審	合計	最高	最低	得点	順位
1 藤枝支部										
2 島田支部拓空館										

幼年男女組手試合

自由組手6P先取 表彰:上位6名

予選:1分間、決勝:1分

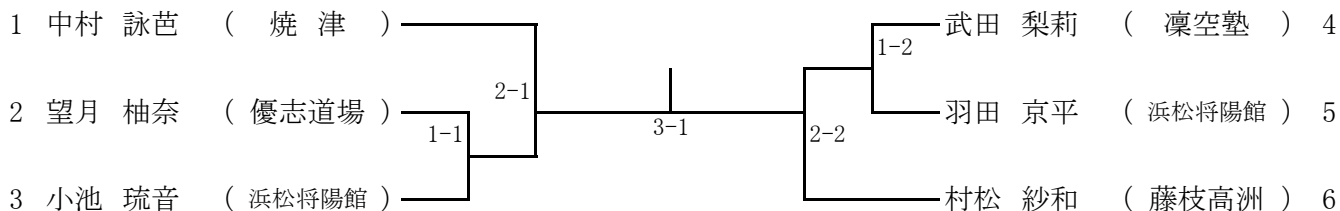

小学1年生男子組手試合

自由組手6P先取 表彰:上位4名

予選:1分間、決勝:1分

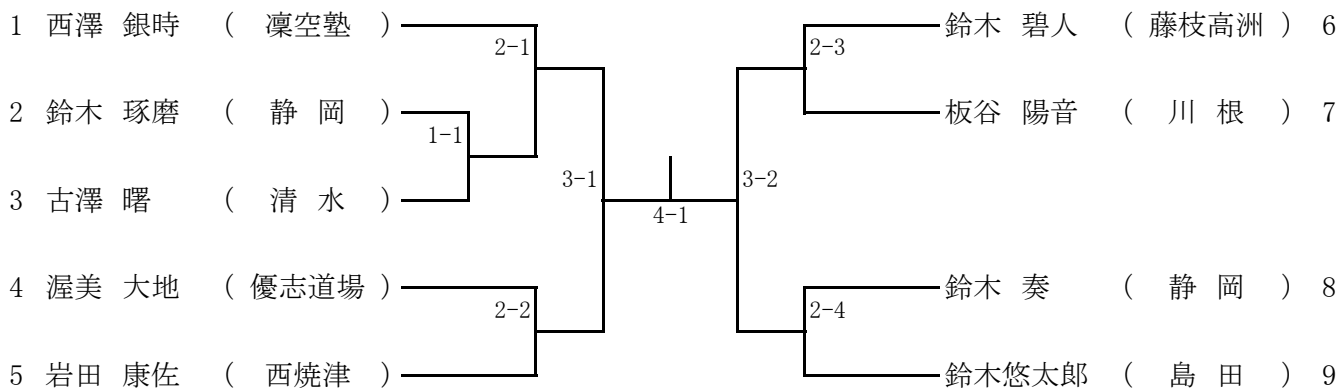

小学2年生男子組手試合

自由組手6P先取 表彰:上位4名

予選:1分間、決勝:1分

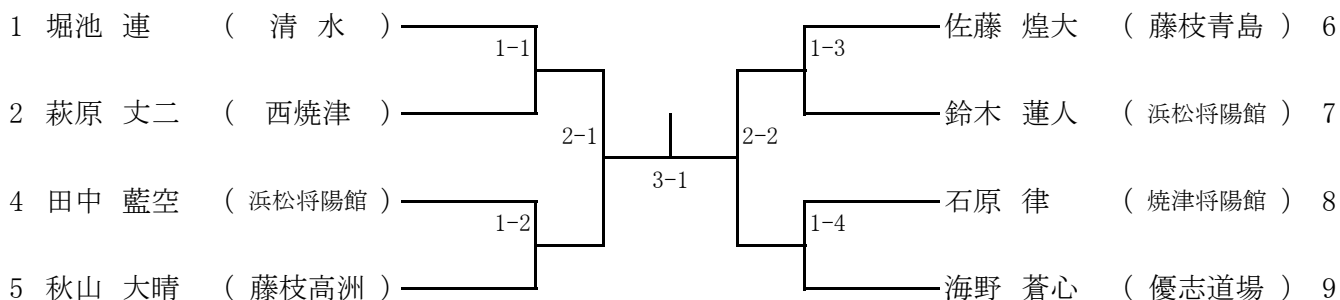

小学1・2年生女子組手試合

自由組手6P先取 表彰:上位4名

予選:1分間、決勝:1分

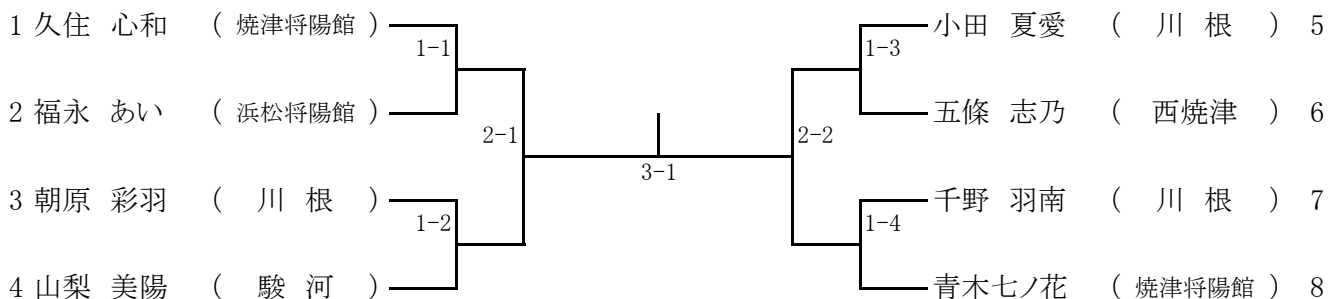

小学3年生男子組手試合

自由組手6P先取 表彰:上位8名

予選:1分間、決勝:1分30秒

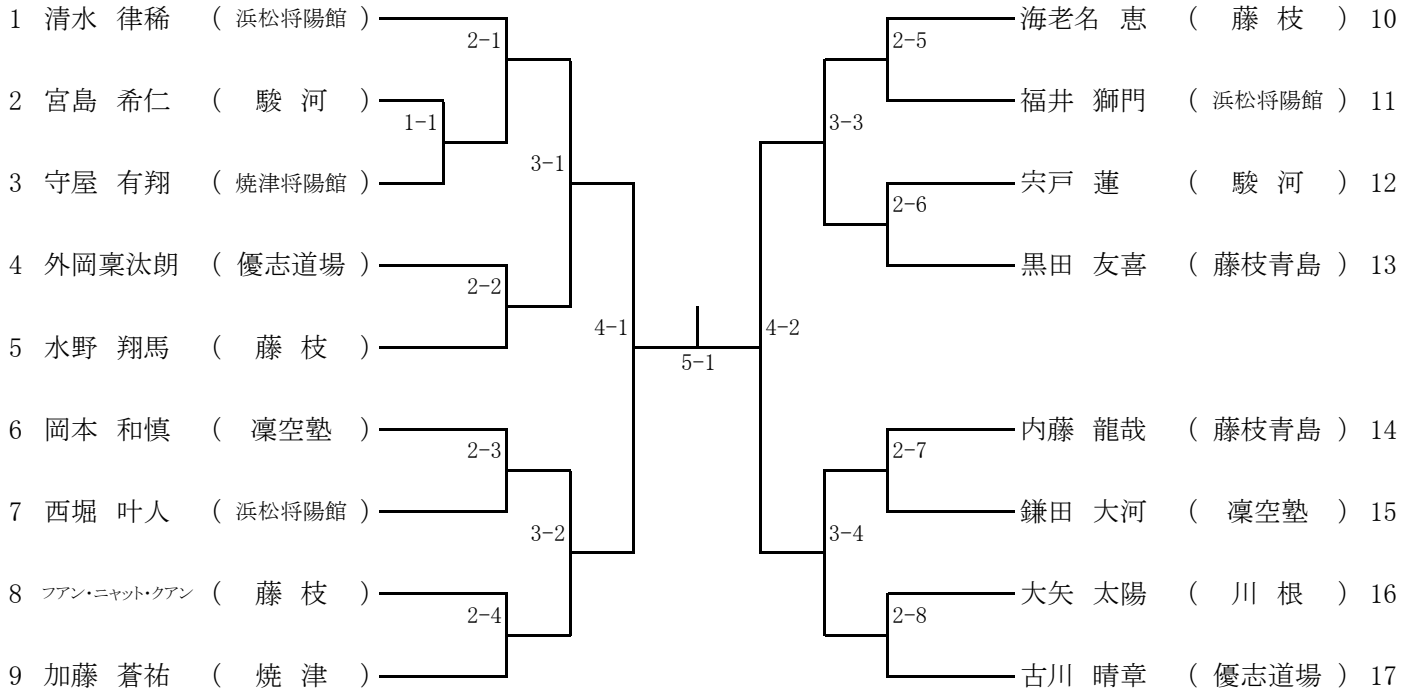

小学3年生女子組手試合

自由組手6P先取 表彰:上位8名

予選:1分間、決勝:1分30秒

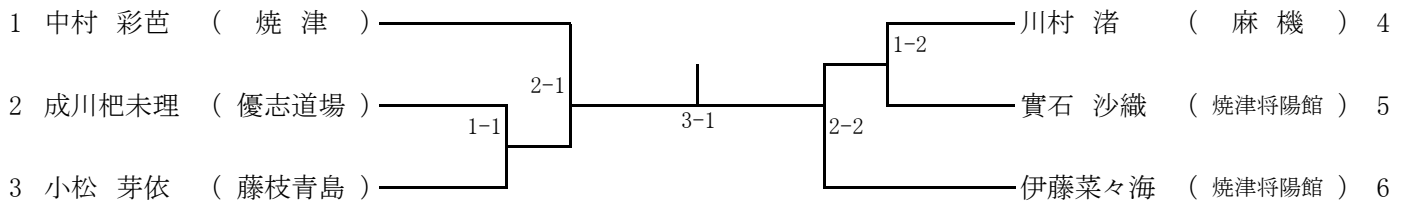

小学4年生男子組手試合

自由組手6P先取 表彰:上位8名

予選:1分間、決勝:1分30秒

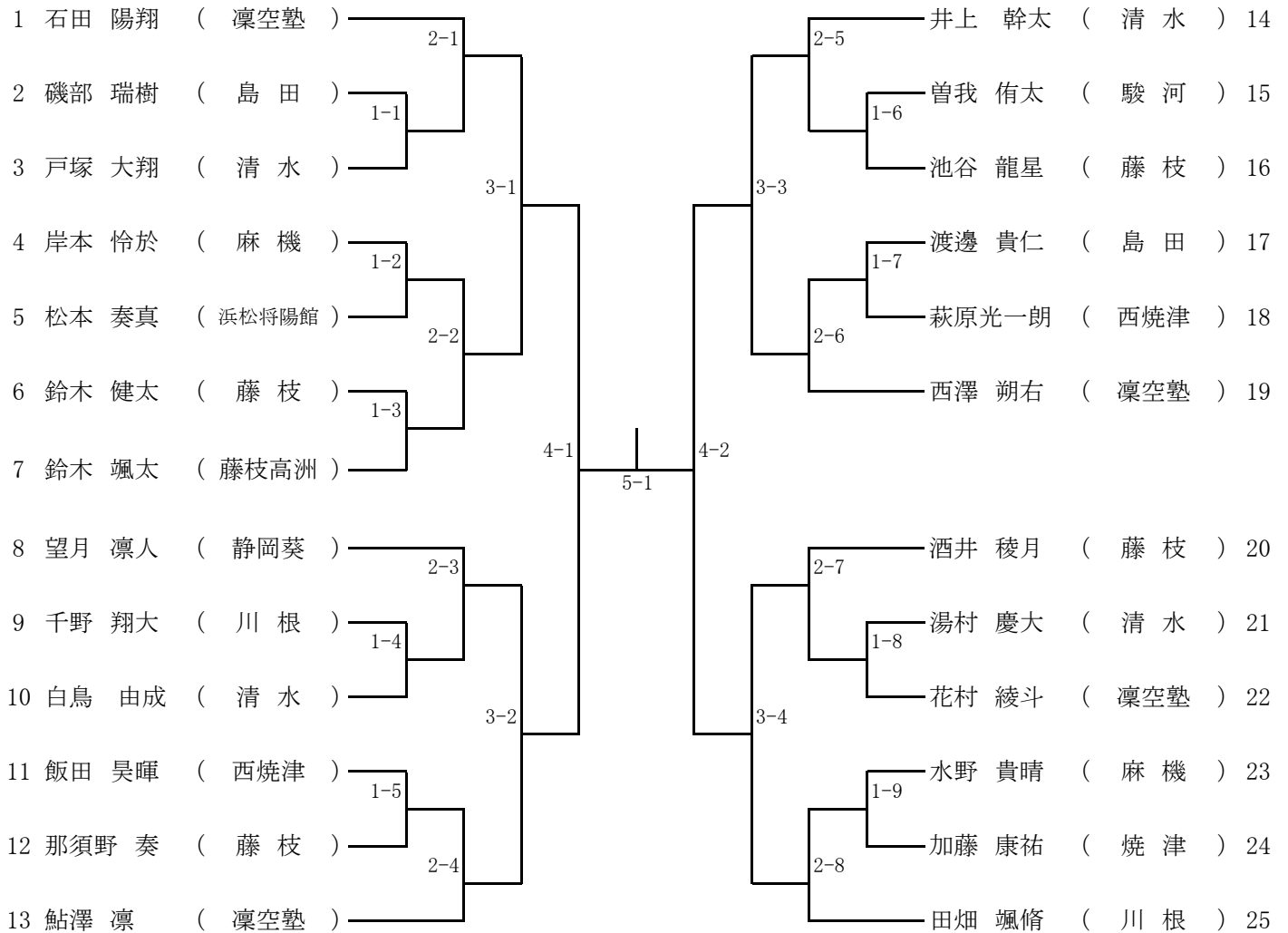

小学4年生女子組手試合

自由組手6P先取 表彰:上位4名

予選:1分間、決勝:1分30秒

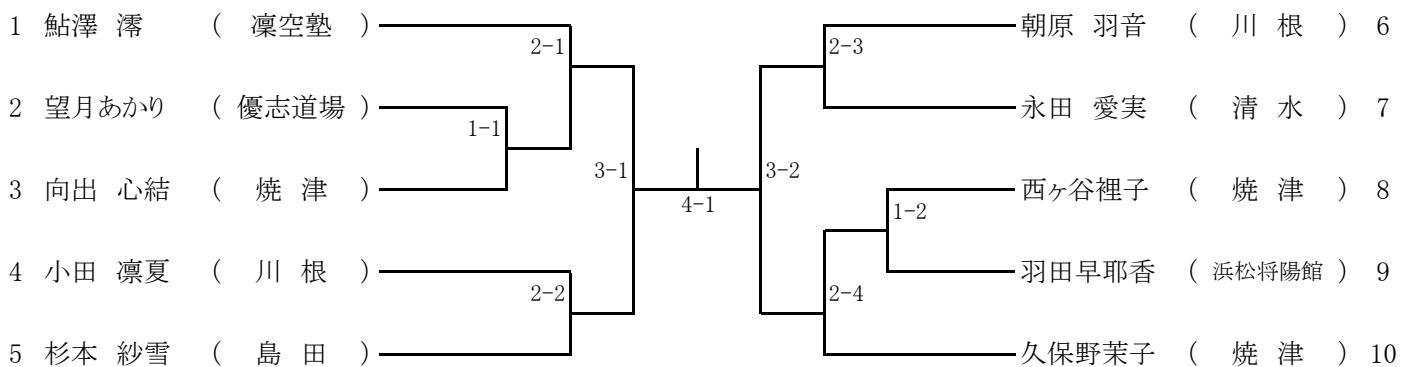

小学5年生男子組手試合

自由組手6P先取 表彰:上位8名

予選:1分間、決勝:1分30秒

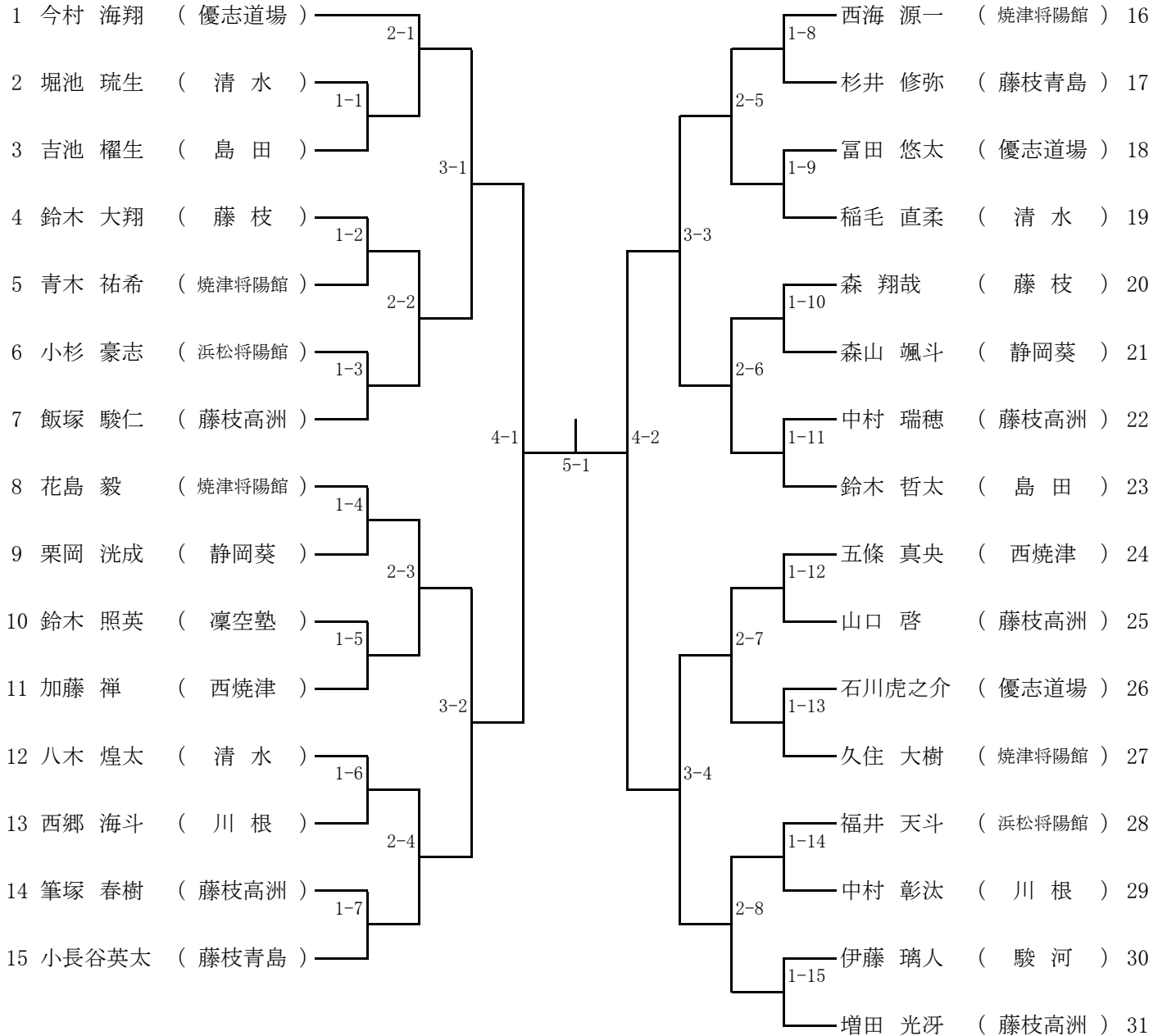

小学5年生女子組手試合

自由組手6P先取 表彰:上位4名

予選:1分間、決勝:1分30秒

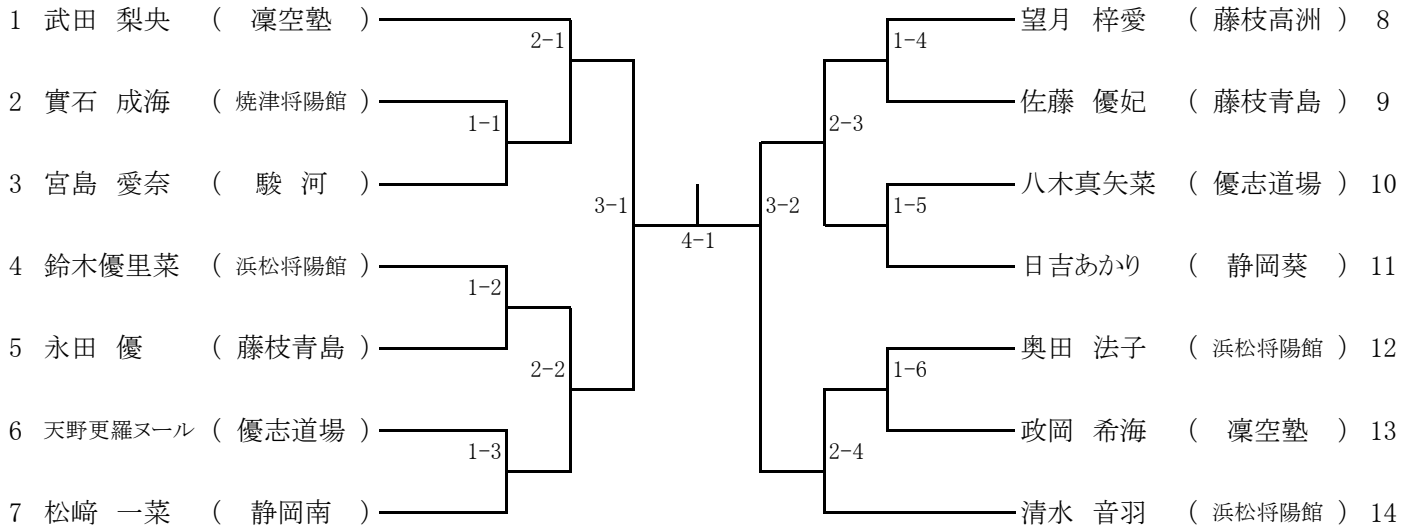

小学6年生男子組手試合

自由組手6P先取 表彰:上位8名

予選:1分間、決勝:1分30秒

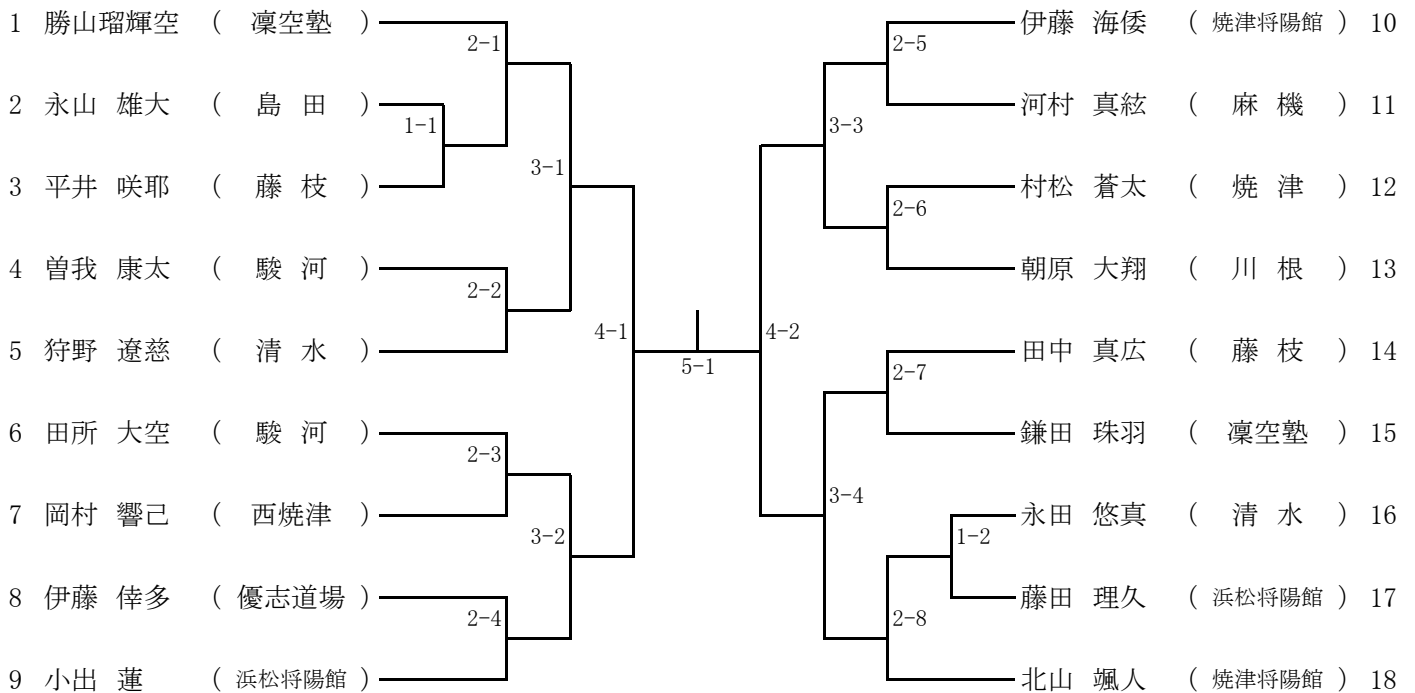

小学6年生女子組手試合

自由組手6P先取 表彰:上位4名
予選:1分間、決勝:1分30秒

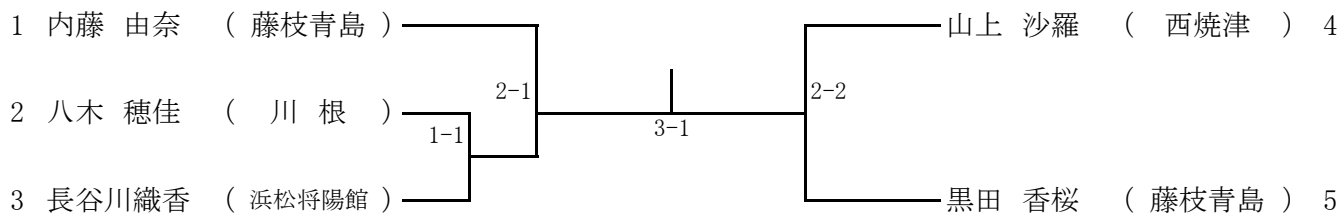

中学1年生男子組手試合

自由組手6P先取 表彰:上位4名
予選・決勝1分30秒

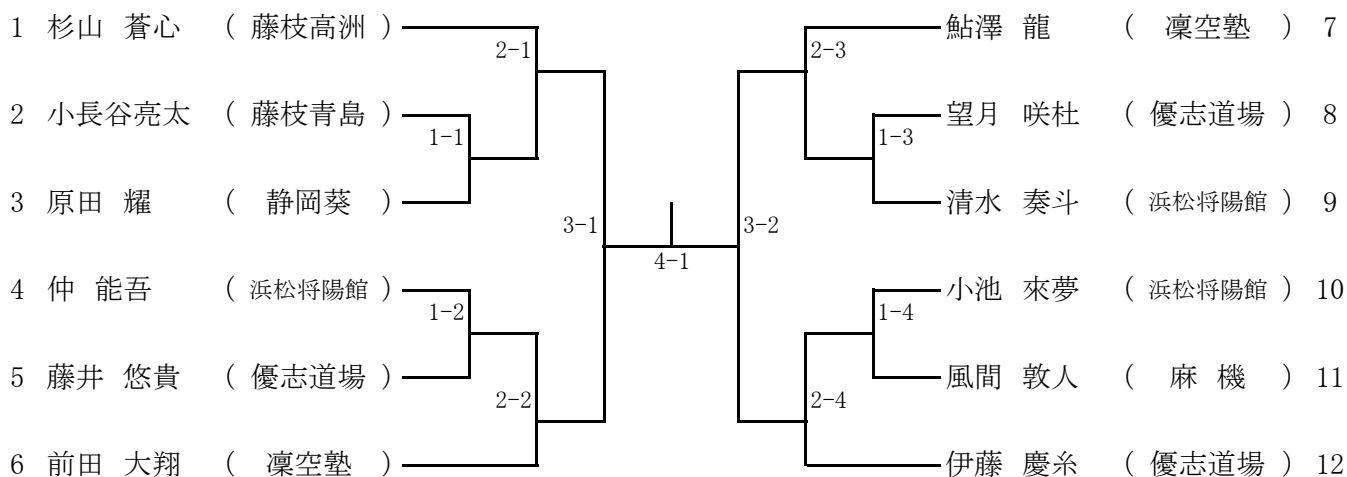

中学2・3年生男子組手試合

自由組手6P先取 表彰:上位8名
予選・決勝1分30秒

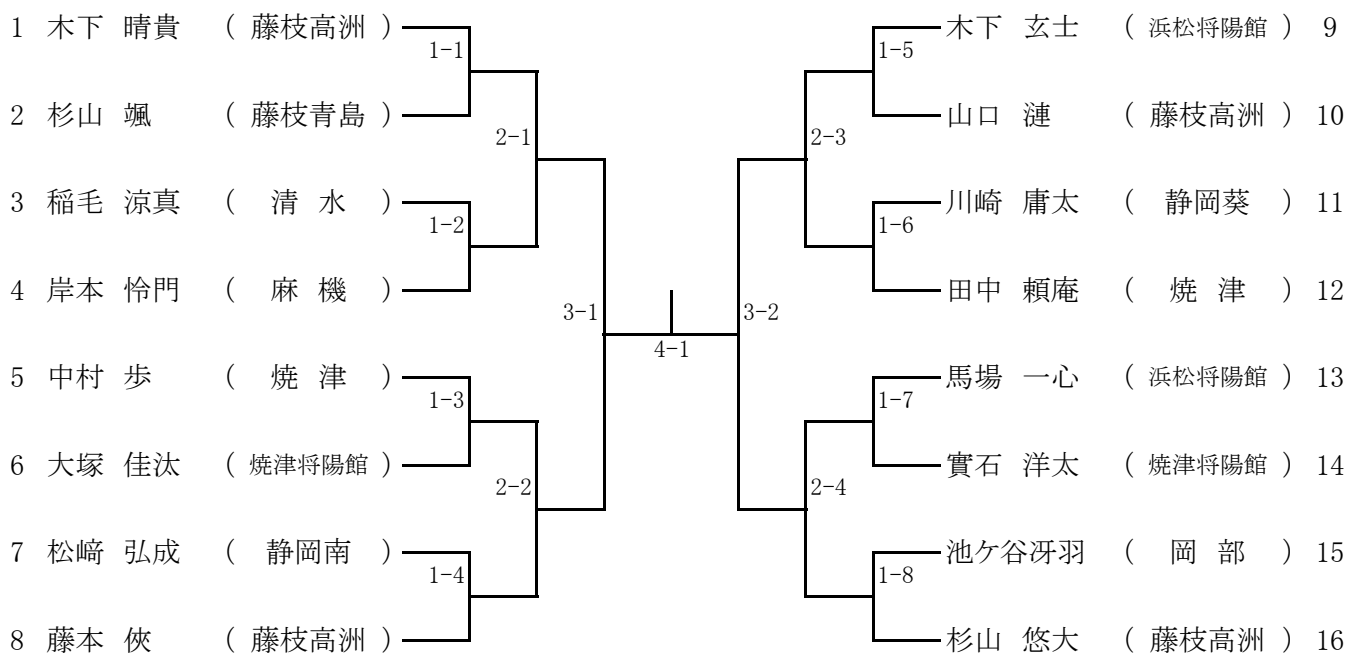

中学生女子組手試合

自由組手6P先取 表彰:上位4名

予選・決勝1分30秒

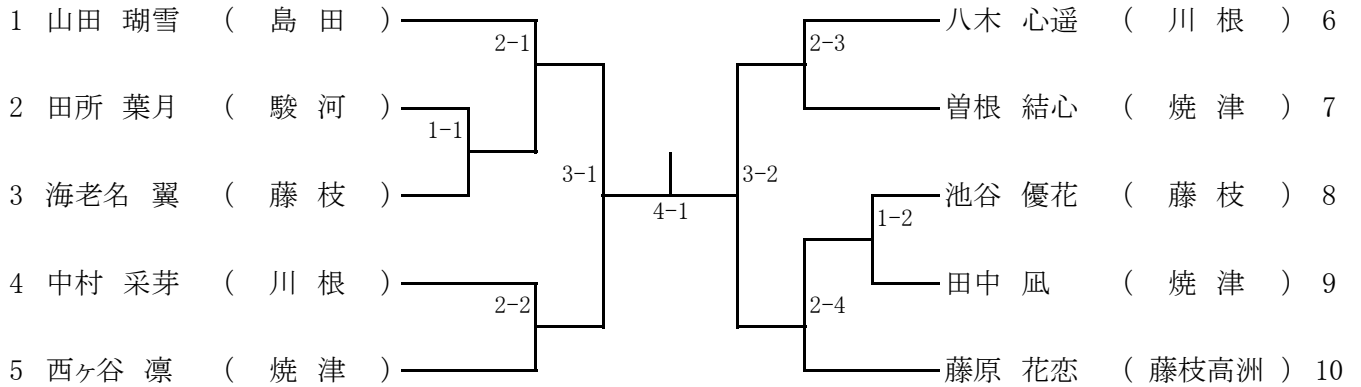

高校生男子組手試合

自由組手6P先取 表彰:上位4名

予選:1分30秒、決勝:2分間

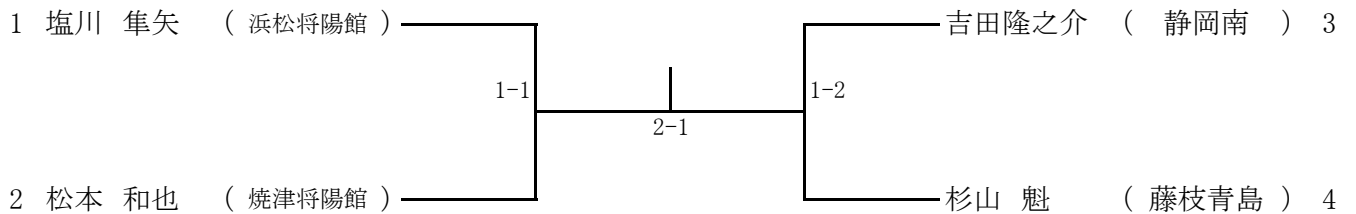

高校生女子組手試合

自由組手6P先取 表彰:上位4名

予選:1分30秒、決勝:2分間

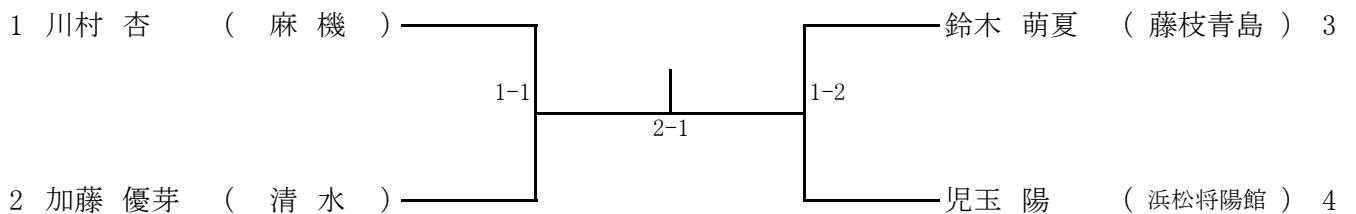

一般有級男子組手試合

自由組手6P先取 表彰:上位4名

予選:1分30秒、決勝:2分間

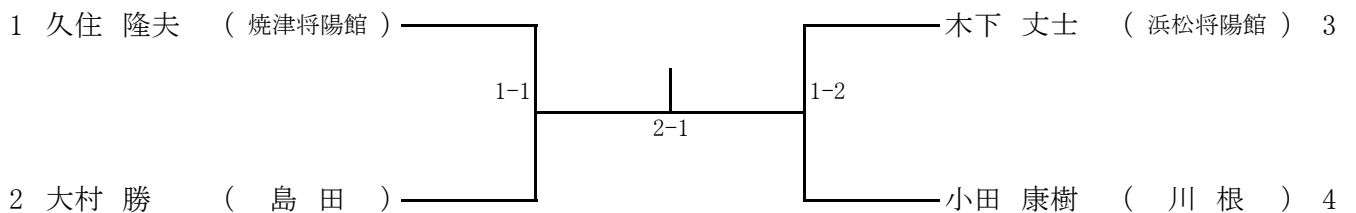

一般有級女子組手試合

自由組手6P先取 表彰:上位3名

1分30秒

	1	2	3
1 鈴木 菜穂 (静岡)	/	┆	┆
2 中島 愛 (静岡)		┆	┆
3 花垣 舞 (静岡)		┆	┆

一般有段男子組手試合

自由組手6P先取 表彰:上位4名

予選:1分30秒決勝:2分

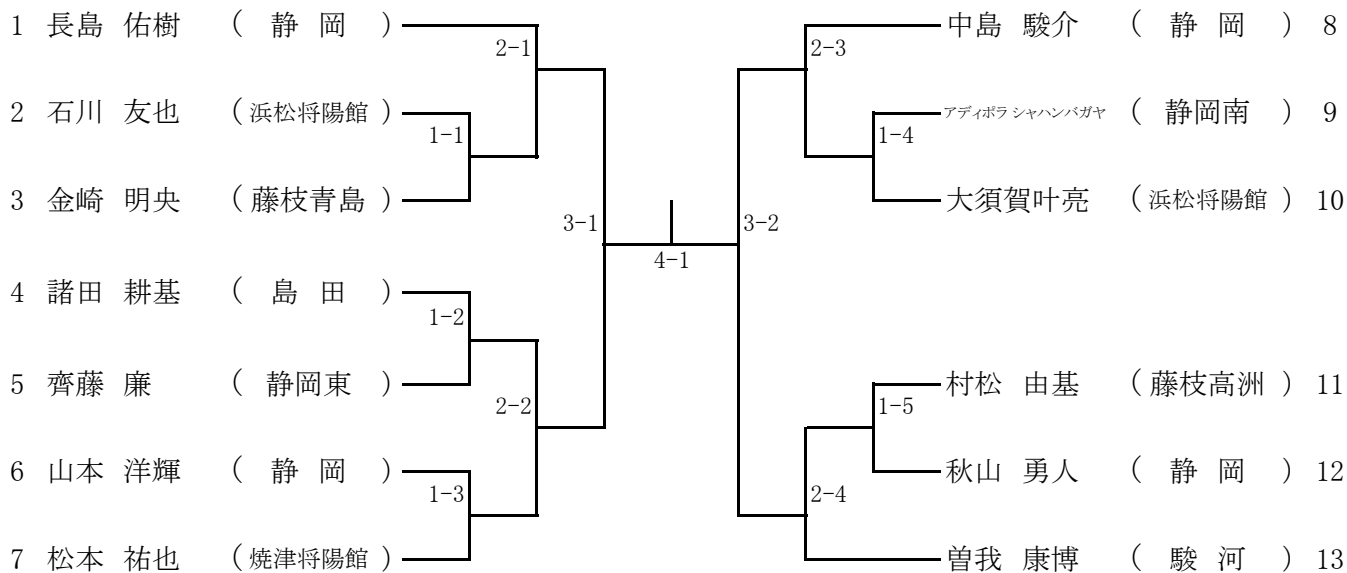

一般有段女子組手試合

自由組手6P先取 表彰:上位2名

決勝:2分

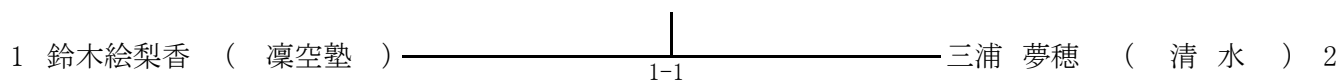

一般2部男子組手試合

自由組手4P先取 表彰:上位3名

1分間

	1	2	3
1 中萬 貴裕 (静岡南)	/		
2 村松 成則 (浜松将陽館)		/	
3 清水 哲 (浜松将陽館)			/

一般3部男子組手試合

自由組手4P先取 表彰:上位4名

1分間

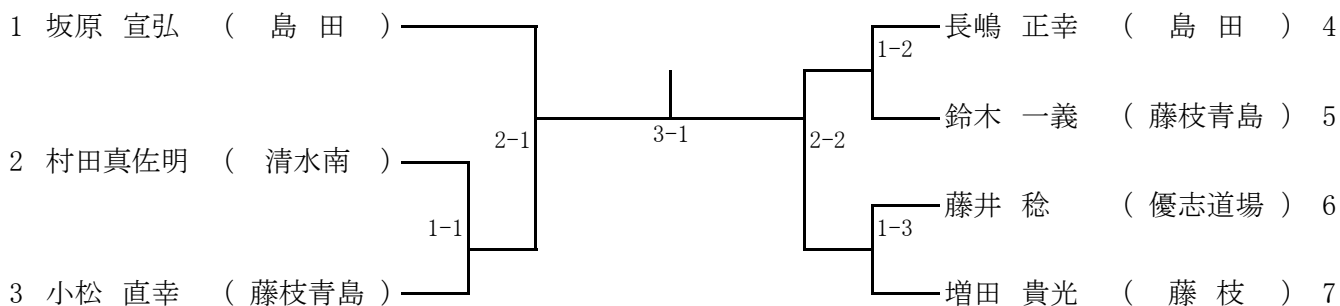

一般2・3部女子組手試合

自由組手4P先取 表彰:上位4名

1分間

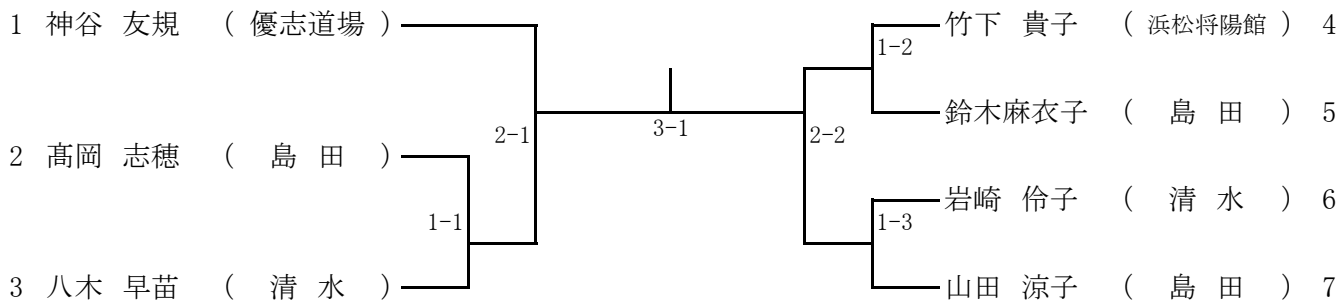

小学生団体組手試合

自由組手6P先取 表彰:上位3チーム

1分間

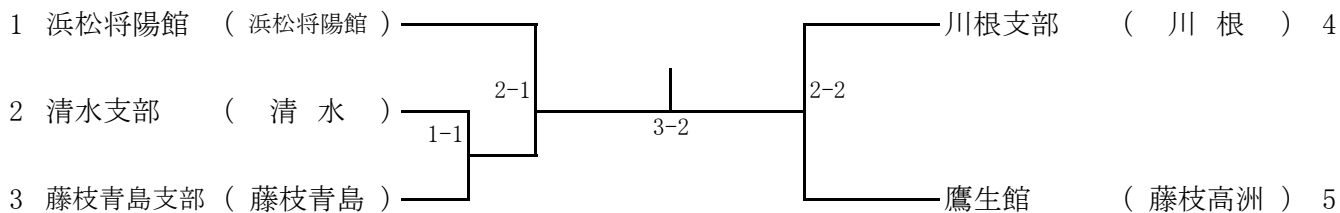

3位決定戦

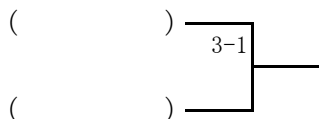

競技場配置図・試合進行表・審判員配置・コート係

医務	役員席	大会実行役員	放送	記録	
① コート 浜松将陽館	型試合 41 試合	② コート 藤枝高洲支部	型試合 47 試合	③ コート 藤枝支部	型試合 42 試合
	小学生団体 6 小学1・2年生女子 13 小学6年生男子 17 高校生女子 5		車椅子 2 小学3年生男子 18 小学5年生女子 14 高校一般有段男子 13		一般団体 2 小学5年生男子 31 小学6年生女子 6 一般有段女子 3
④ コート 青島支部	組手試合 39 試合	⑤ コート 優志道場	組手試合 41 試合	⑥ コート 焼津将陽館	組手試合 41 試合
	小学生団体4～5・3位決定 6 小学3年生男子 16 小学6年生男子 17		小学生団体1～3・決勝 9 小学1・2年生女子 7 小学5年生女子 13 一般有段男子 12		小学5年生男子 30 小学6年生女子 4 一般有段女子 1 一般2・3部女子 6
④ コート 青島支部	型試合 45 試合	⑤ コート 優志道場	型試合 47 試合	⑥ コート 焼津将陽館	型試合 43 試合
	小学2年生男子 10 小学4年生女子 12 中学1年生男子 12 一般3部男女 11		小学1年生男子 8 小学3年生女子 6 中学2・3年生男子 15 一般有級男女 8 一般2部男女 10		幼年男女 7 小学4年生男子 26 中学生女子 10
④ コート 青島支部	組手試合 40 試合	⑤ コート 優志道場	組手試合 36 試合	⑥ コート 焼津将陽館	組手試合 38 試合
	小学2年生男子 8 小学4年生女子 9 中学1年生男子 11 高校生男子 3 高校生女子 3 一般3部男子 6		小学1年生男子 7 小学3年生女子 5 中学2・3年生男子 15 一般有級男子 3 一般有級女子 3 一般2部男子 3		幼年男女 5 小学4年生男子 24 中学生女子 9

審判員 審判長: 上中 通寿 ◎コート主任 ○コート副主任

	1コート	2コート	3コート	4コート	5コート	6コート
招待審判 ◎ ○	増田茂則	斉藤 潤	山崎雅樹	鈴木勇喜	鷲野直美	岩崎真大
	谷内村聡	夏賀則子	丸山 茂	置塩大三郎	田所紀夫	池谷博巳
	大塚正典	青島利行	竹内進也	上條康光	伴野栄一	伏見幸秀
	杉山洋一	堀池芳夫	柴田聖子	村松久乃	坂口研二	岩本弥三郎
	中野圭介	望月優均	一ノ瀬直之	増田公一	小川 博	平松友和
	長橋秀樹	小口智之	三宅静江	永田哲也	中島靖之	魚住 令
	曾我康博	中野裕太				



第22回 静岡県空手道選手権大会 試合規定

種目 部門	組 手		型	
	予 選	ベ ス ト 8	予 選	決 勝
幼 児 (男女混合)	自由組手 (拳サポーター及び胴当ては必備・マウスピースは任意) (ファウルカップ、シンガード、インステップガードは任意) 1分間フルタイム6P先取		平安・順路の型より 選手各自で選定する	平安初段～平安五段 に限る
小学1～2年生 各学年(男女別)	自由組手 (拳サポーター及び胴当ては必備・マウスピースは任意) (ファウルカップ、シンガード、インステップガードは任意) 1分間フルタイム6P先取		平安・順路の型より 選手各自で選定する	20の型(予選型も含む)
小学3年生 (男女別)	自由組手 (拳サポーター・胴当て・マウスピース) (ファウルカップ、シンガード、インステップガードは任意) 1分間フルタイム(決勝のみ1分30秒)6P先取		平安・順路の型より 選手各自で選定する	自由型
小学4～6年生 各学年(男女別)	自由組手 (拳サポーター・胴当て・マウスピース) (ファウルカップ、シンガード、インステップガードは任意) 1分間フルタイム(決勝のみ1分30秒)6P先取		平安・順路の型より 選手各自で選定する	自由型
中学1～3年生 各学年(男女別)	自由組手 (拳サポーター・胴当て・マウスピース) (ファウルカップ、シンガード、インステップガードは任意) 1分30秒フルタイム6P先取		平安・順路の型より 選手各自で選定する	自由型
高 校 生 (男女別)	自由組手 (拳サポーター・胴当て・マウスピース) (ファウルカップ、シンガード、インステップガードは任意) 1分30秒フルタイム(決勝のみ2分間)6P先取		平安・順路の型より 選手各自で選定する	自由型
一 般(有級者) (男女別)	自由組手 (拳サポーター・胴当て・マウスピース) (ファウルカップ、シンガード、インステップガードは任意) 1分30秒フルタイム(決勝のみ2分間)6P先取		平安・順路の型より 選手各自で選定する	自由型
一 般(有段者) (男女別)	自由組手 (拳サポーター・胴当て《女子のみ》・マウスピース) (ファウルカップ、シンガード、インステップガードは任意) 1分30秒フルタイム(決勝のみ2分間)6P先取		平安・順路の型より 選手各自で選定する	自由型
一 般 2 部 男子40才以上 女子35才以上	自由組手 (拳サポーター・胴当て・マウスピース) (ファウルカップ、シンガード、インステップガードは任意) 1分間フルタイム4P先取		平安・順路の型より 選手各自で選定する	自由型
一 般 3 部 男子50才以上 女子45才以上	自由組手 (拳サポーター・胴当て・マウスピース) (ファウルカップ、シンガード、インステップガードは任意) 1分間フルタイム4P先取		平安・順路の型より 選手各自で選定する	自由型
車椅子				自由

※型試合同点の場合は最低点を比較、更に同点の場合は最高点を比較する。それでも同点の場合は再試合(同じ型でもよい)とする。

※型試合予選は、主審も笛の合図と同時に旗を挙げ勝敗を決する。

※自由型は古典型を除く日本空手松涛連盟の型に限る。

※20の型は平安初段～5段・鉄騎初段～3段・拔塞大・観空大・燕飛・慈恩・岩鶴・十手・半月・順路初段～5段

※車椅子の型(自由)は、初輪～五輪とする。 ※マウスピースは透明とする。(着色品は不可)

※組手試合: 上段突き・一般以上スキタッチ可、上段蹴り・高校生以上スキタッチ可、足払い・中学生以上可、投げ技・高校生以上可