

幼年男女型試合

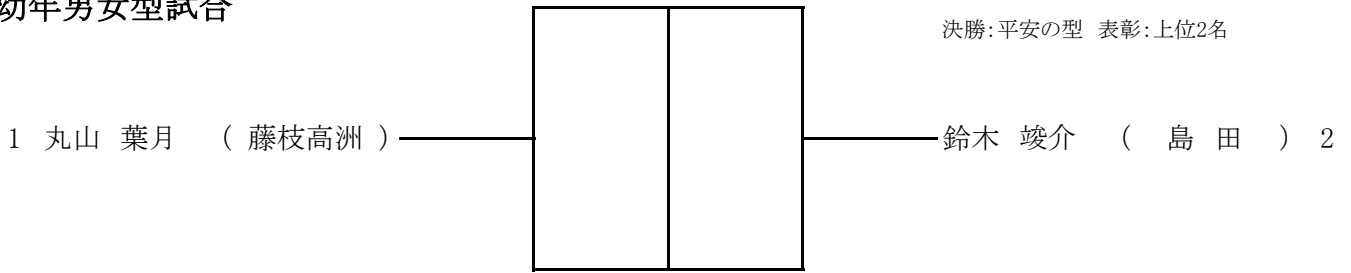

小学1年生男子型試合

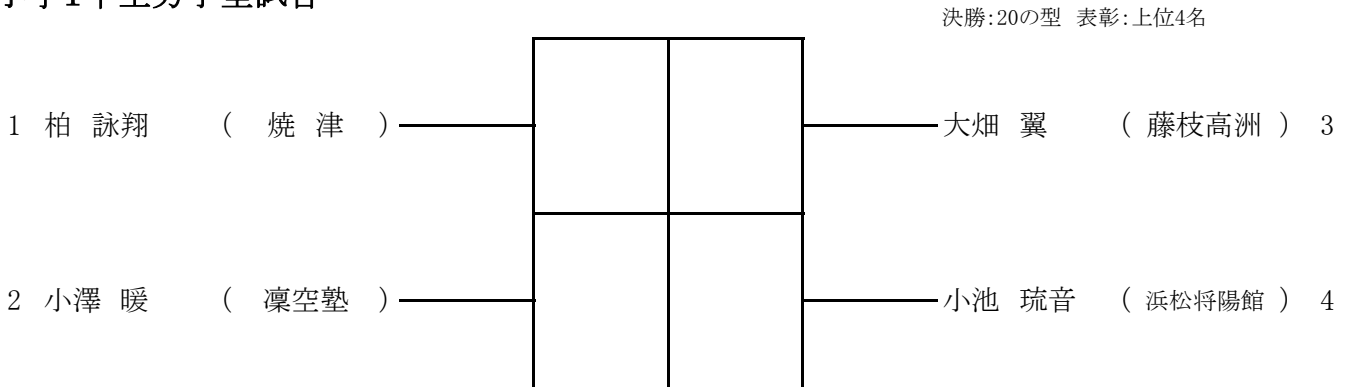

小学1年生女子型試合

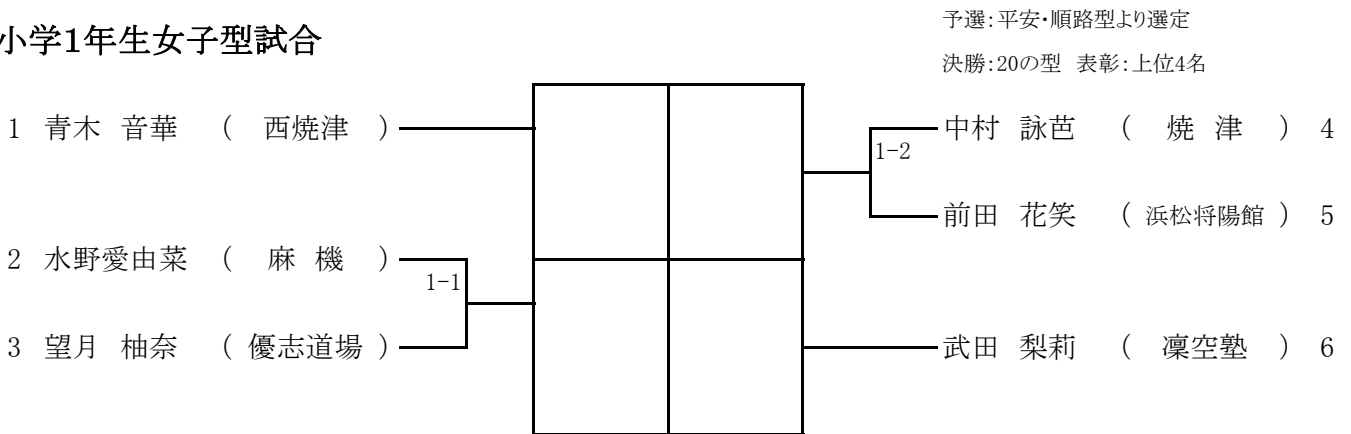

小学2年生男子型試合

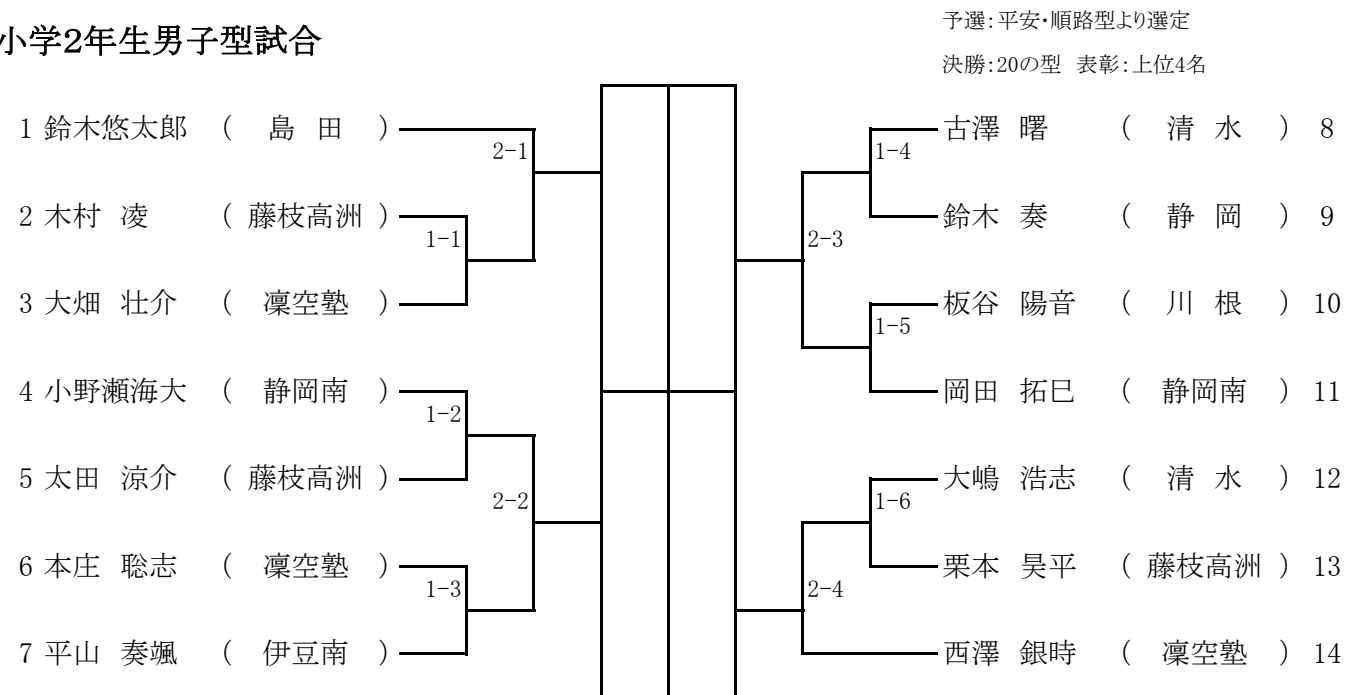

小学2年生女子型試合

予選: 平安・順路型より選定
 決勝: 20の型 表彰: 上位4名

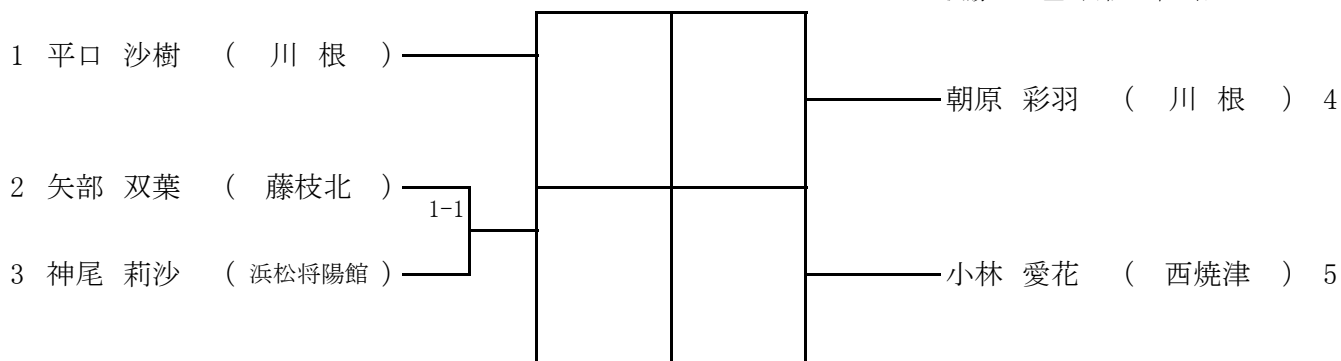

小学3年生男子型試合

予選: 平安・順路型より選定
 決勝: 自由型 表彰: 上位4名

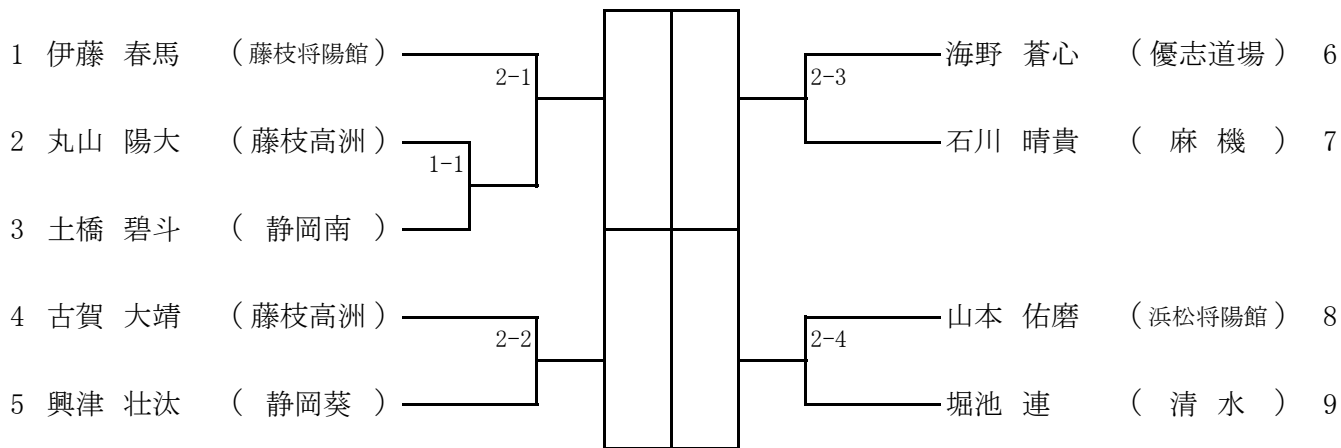

小学3年生女子型試合

予選: 平安・順路型より選定
 決勝: 自由型 表彰: 上位4名

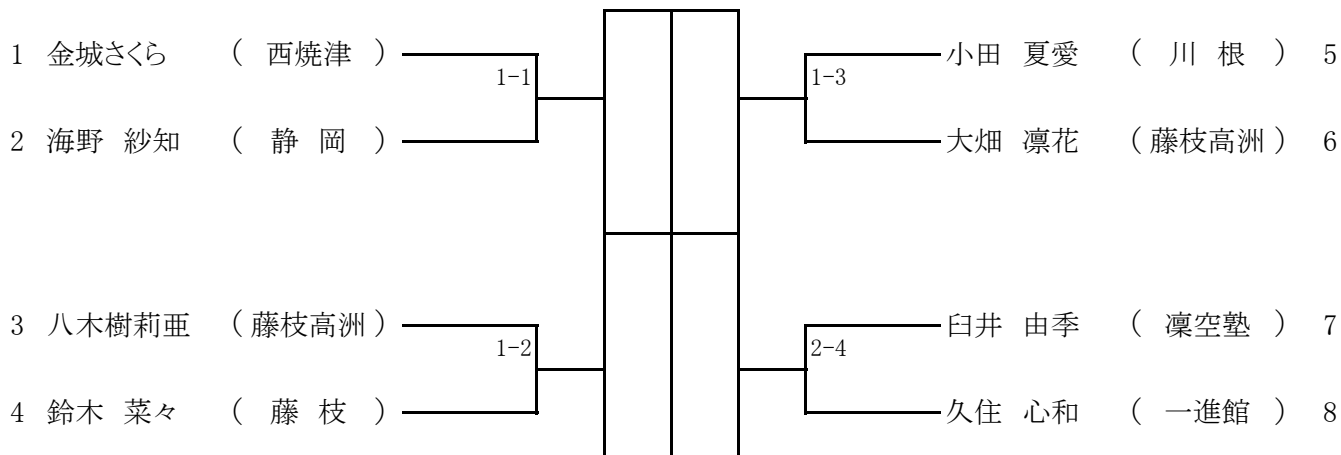

小学4年生男子型試合

予選: 平安・順路型より選定

決勝: 自由型 表彰: 上位8名

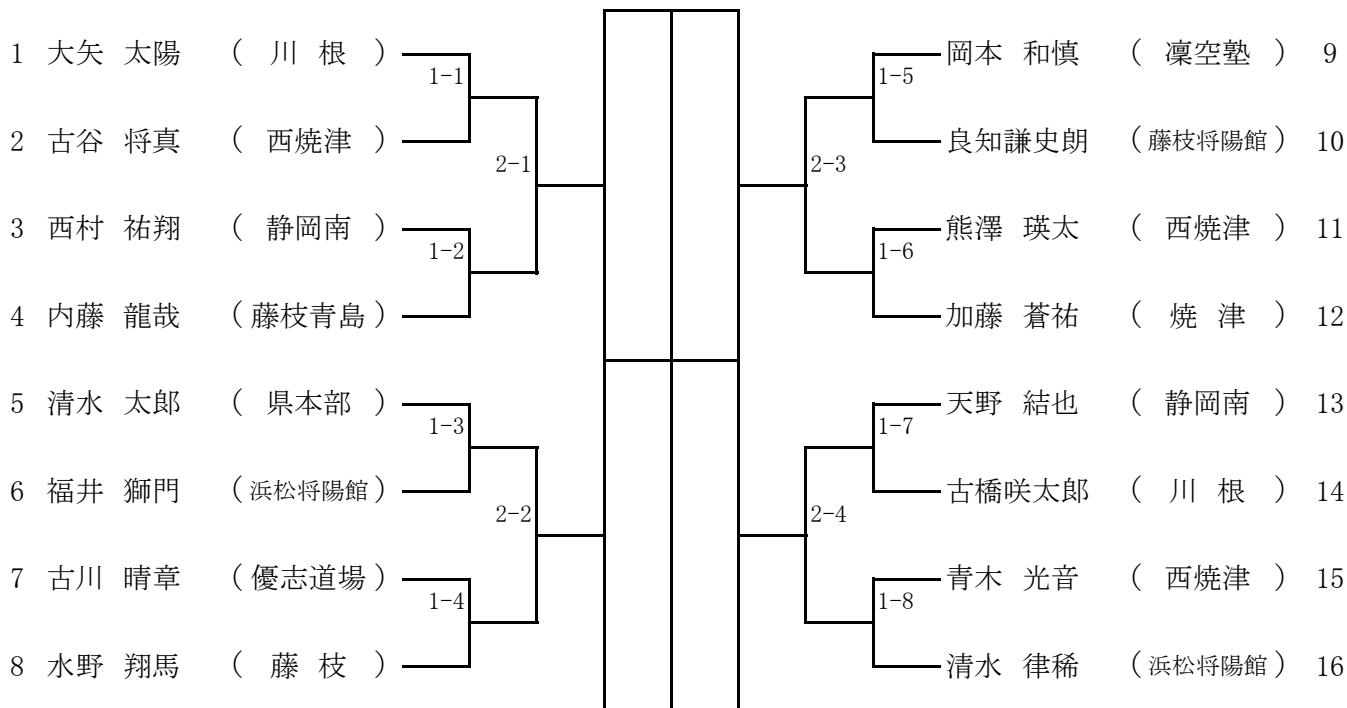

小学4年生女子型試合

予選: 平安・順路型より選定

決勝: 自由型 表彰: 上位4名

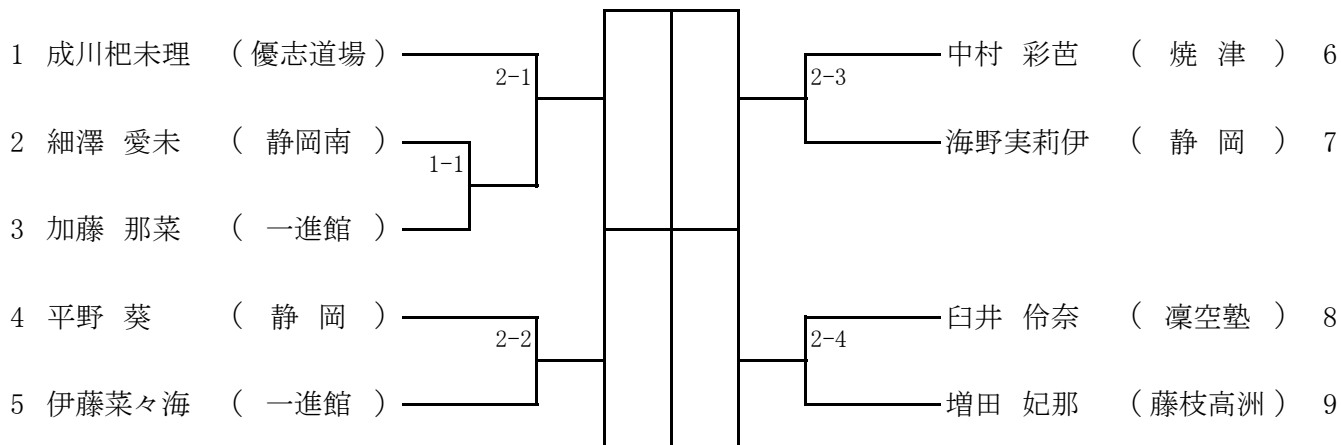

小学5年生男子型試合

予選:平安・順路型より選定
決勝:自由型 表彰:上位8名

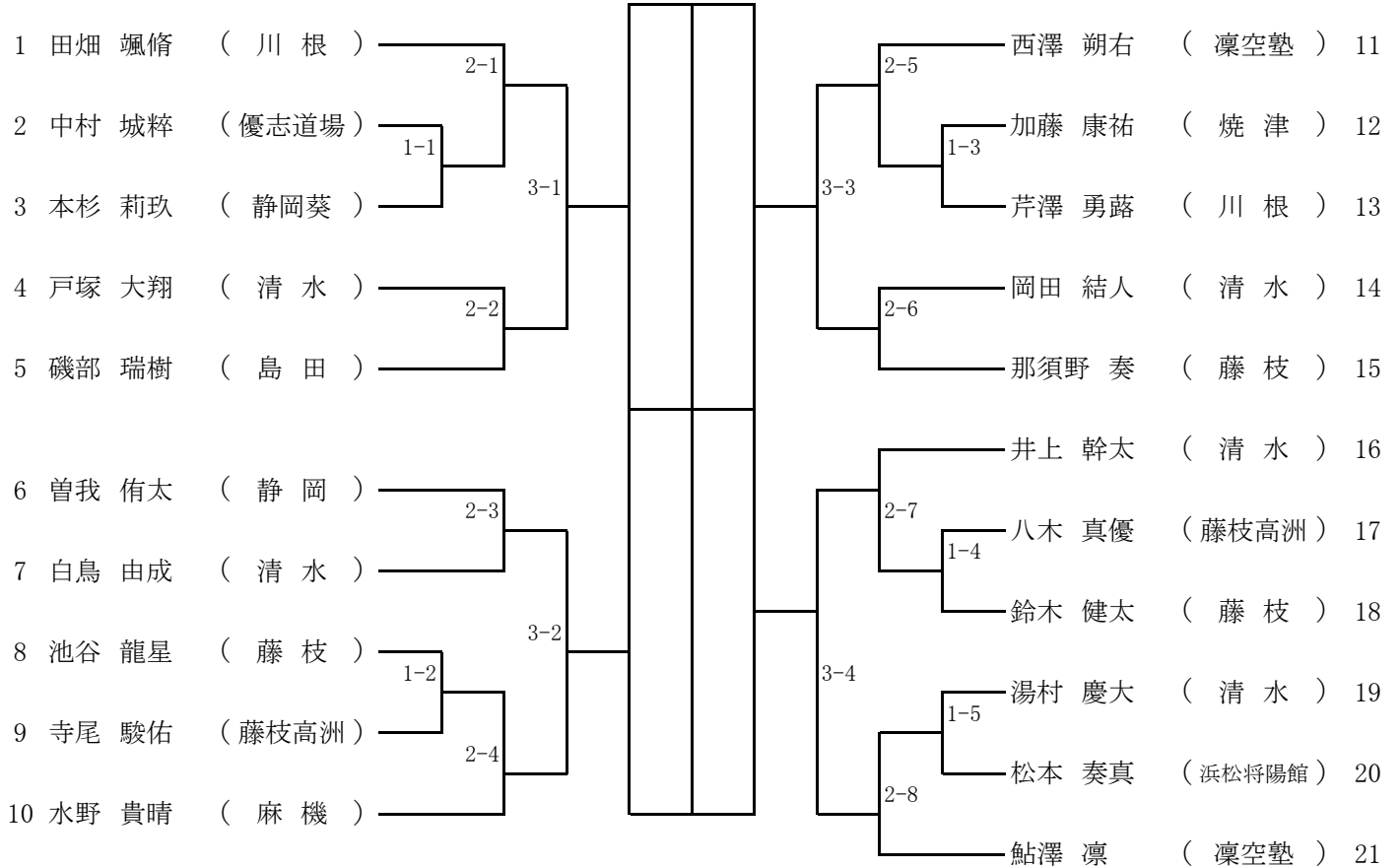

小学5年生女子型試合

予選:平安・順路型より選定
決勝:自由型 表彰:上位4名

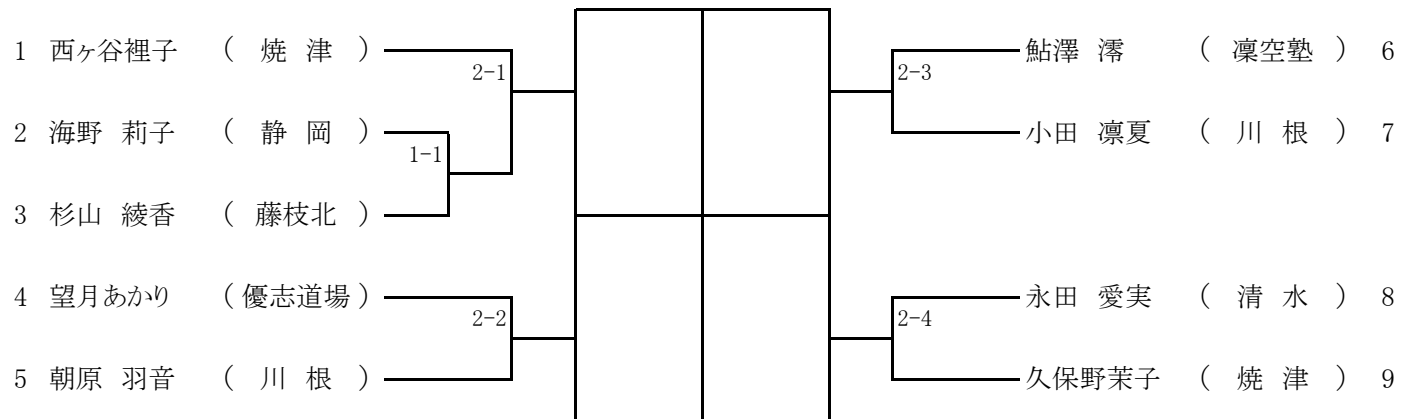

小学6年生男子型試合

予選:平安・順路型より選定
決勝:自由型 表彰:上位8名

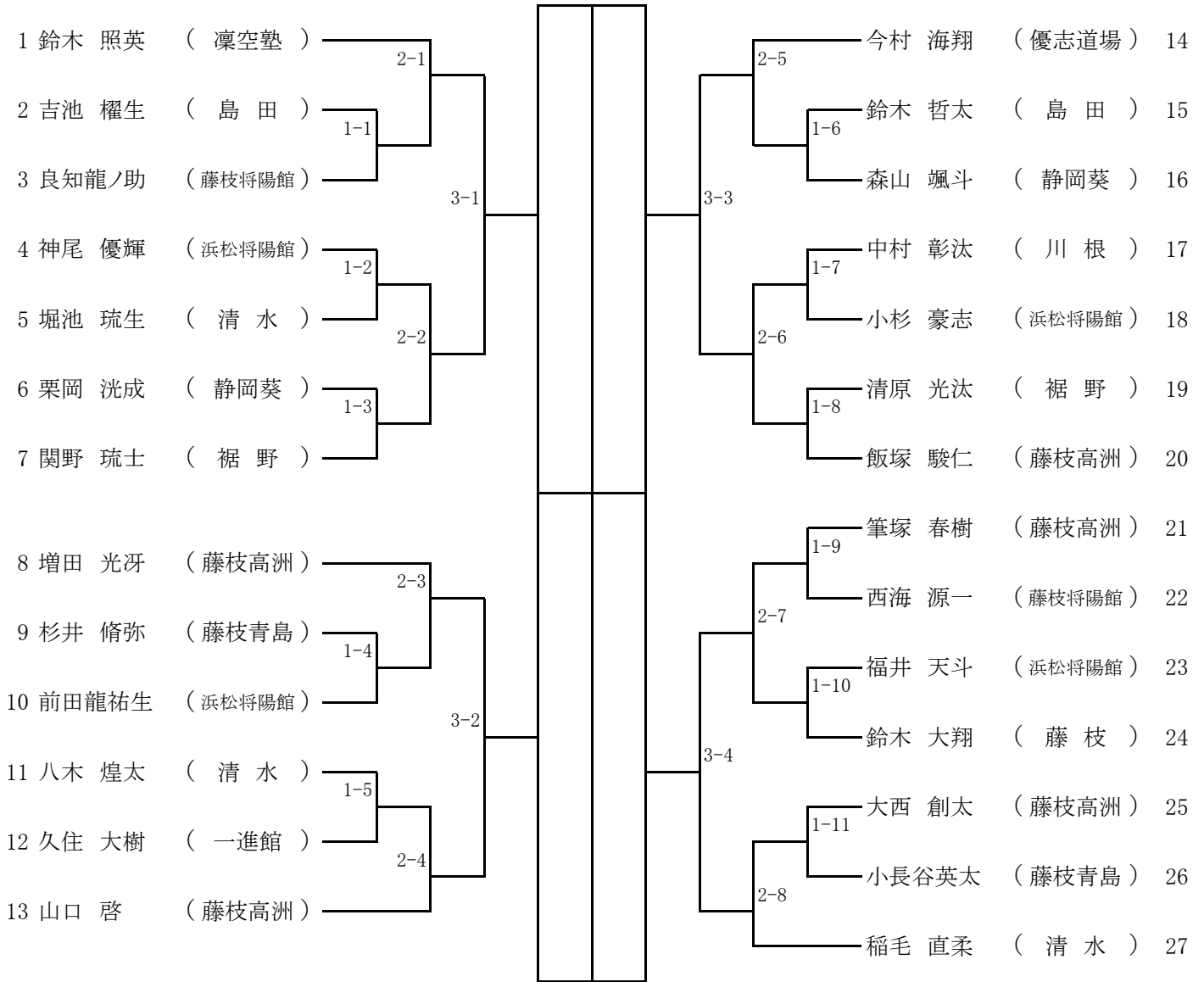

小学6年生女子型試合

予選:平安・順路型より選定
決勝:自由型 表彰:上位4名

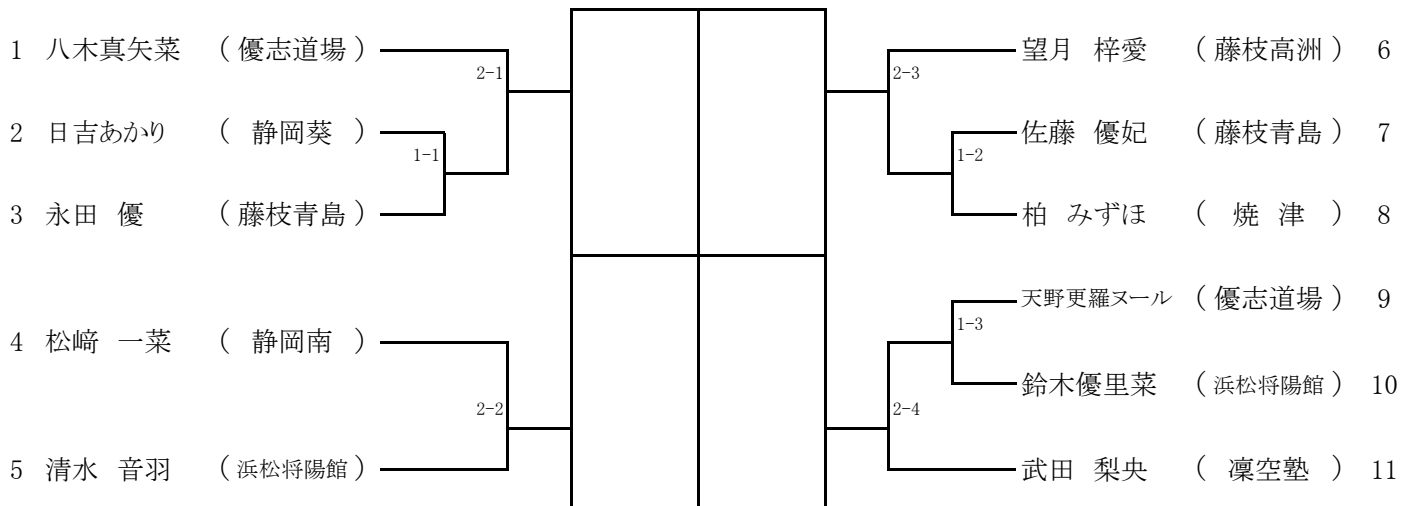

中学1年生男子型試合

予選: 平安・順路型より選定

決勝: 自由型 表彰: 上位4名

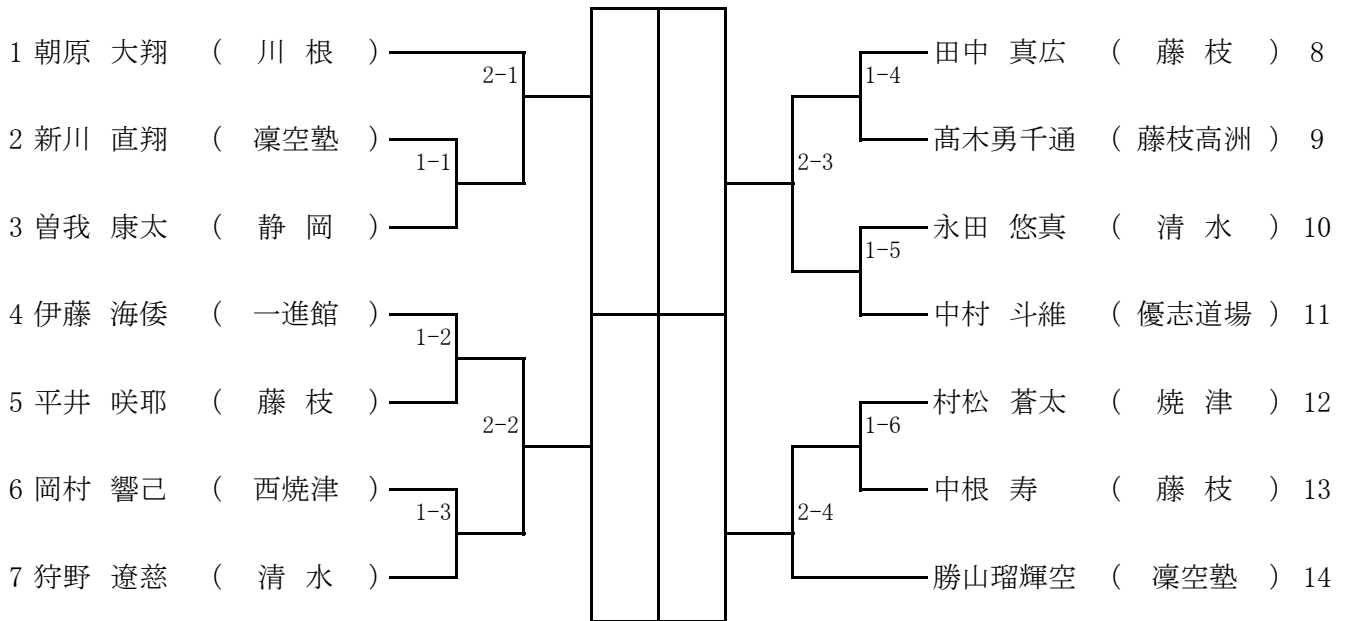

中学2・3年生男子型試合

予選: 平安・順路型より選定

決勝: 自由型 表彰: 上位4名

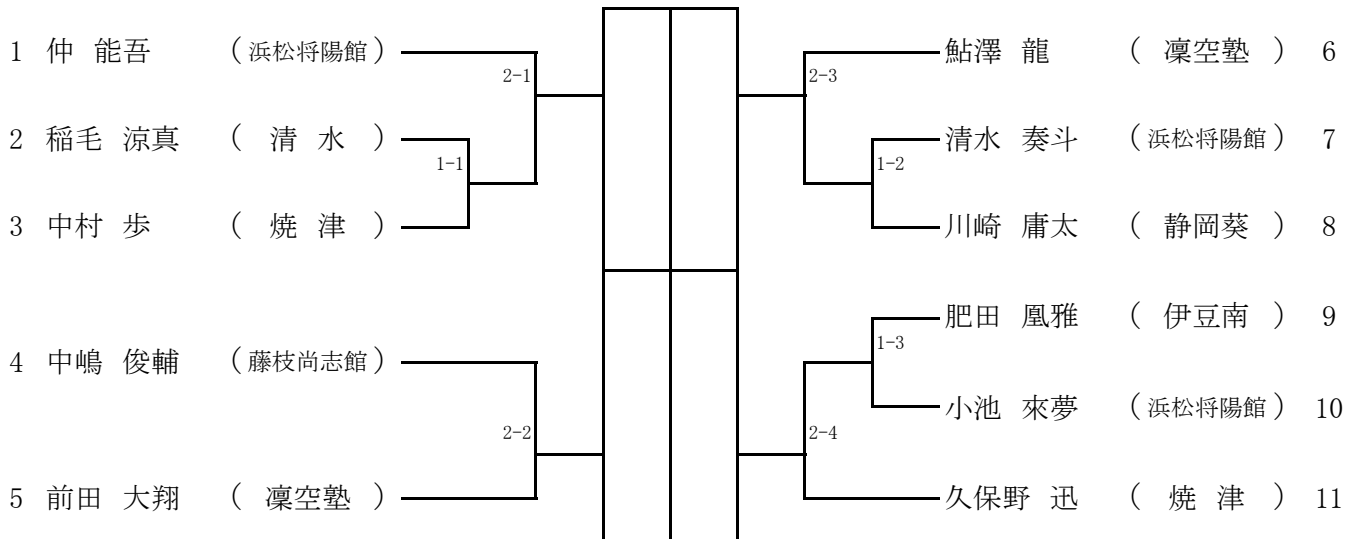

中学生女子型試合

予選: 平安・順路型より選定

決勝: 自由型 表彰: 上位4名

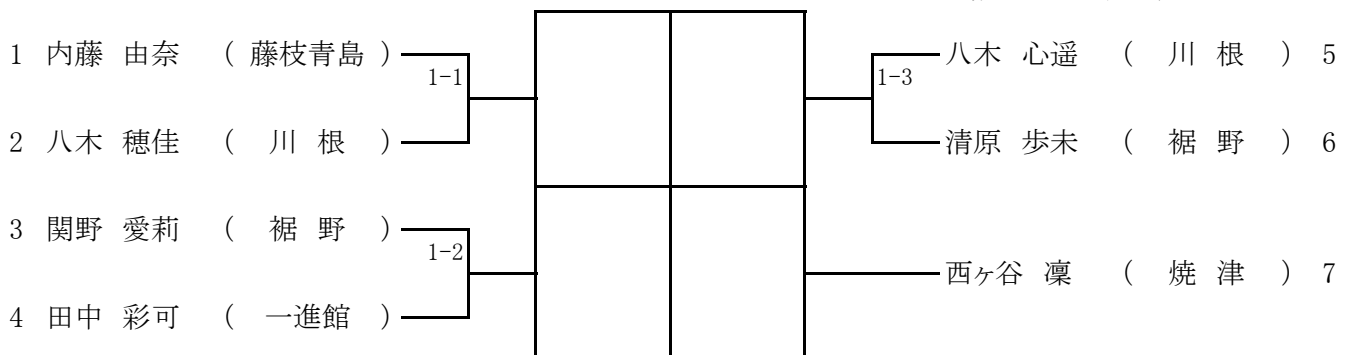

一般有級男女型試合

予選: 平安・順路型より選定
 決勝: 20の型 表彰: 上位4名

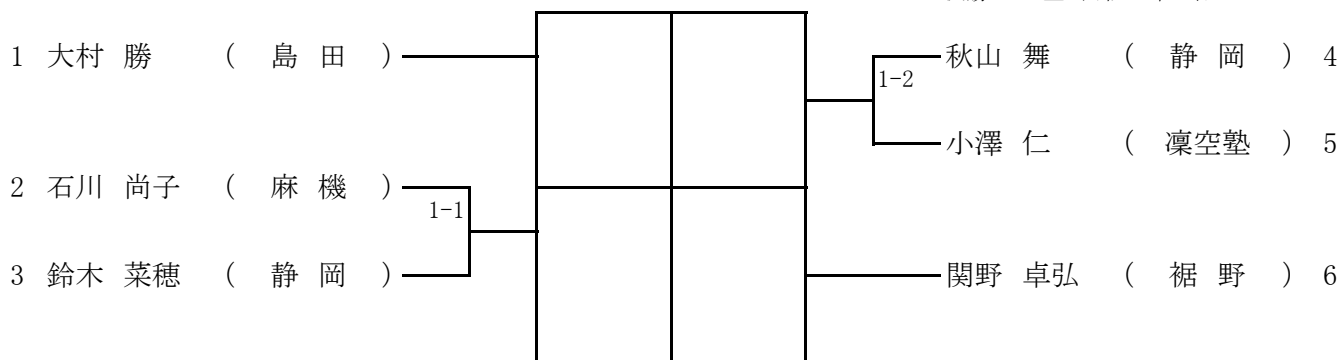

高校一般有段男子型試合

予選: 平安・順路型より選定
 決勝: 自由型 表彰: 上位4名

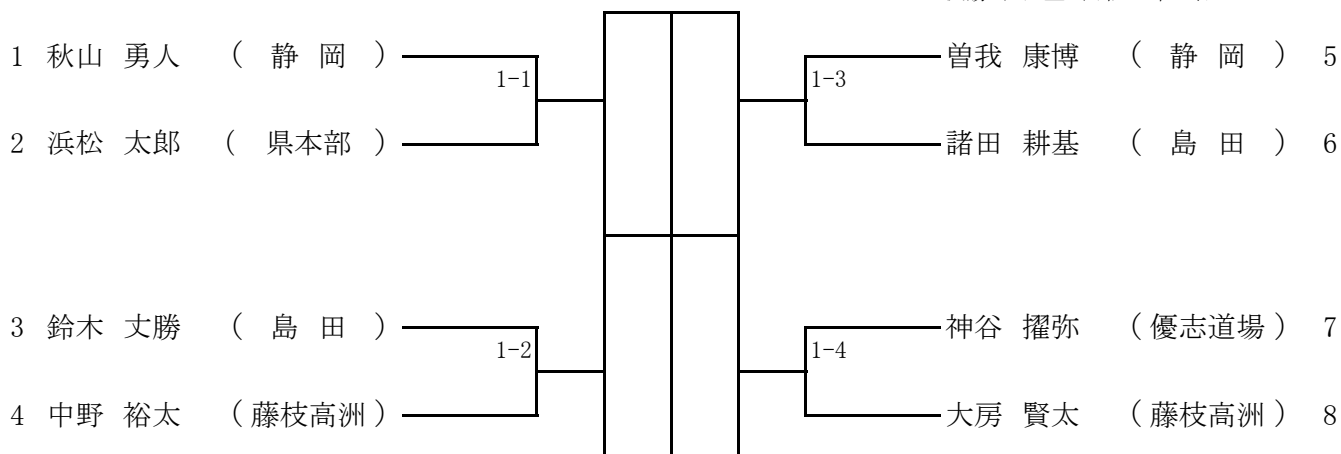

一般有段女子型試合

決勝: 自由型 表彰: 上位3名

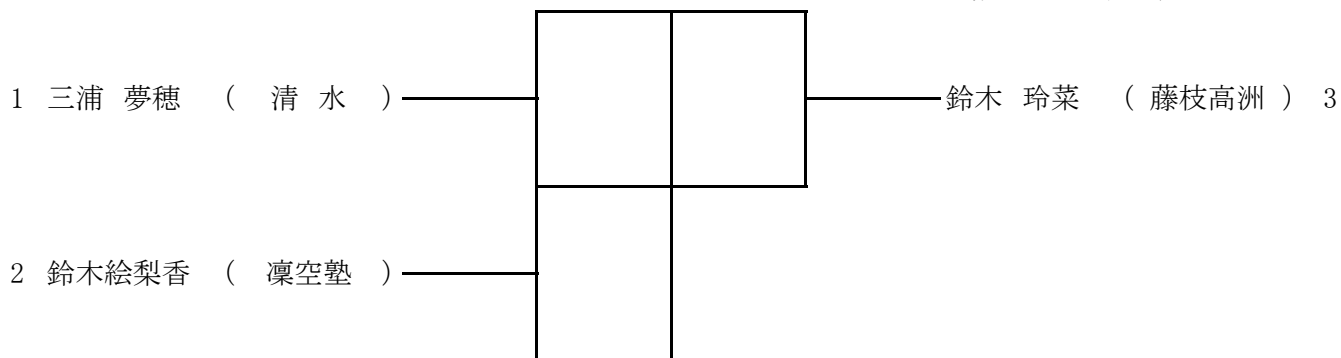

一般2部男女型試合

予選: 平安・順路型より選定
 決勝: 自由型 表彰: 上位4名

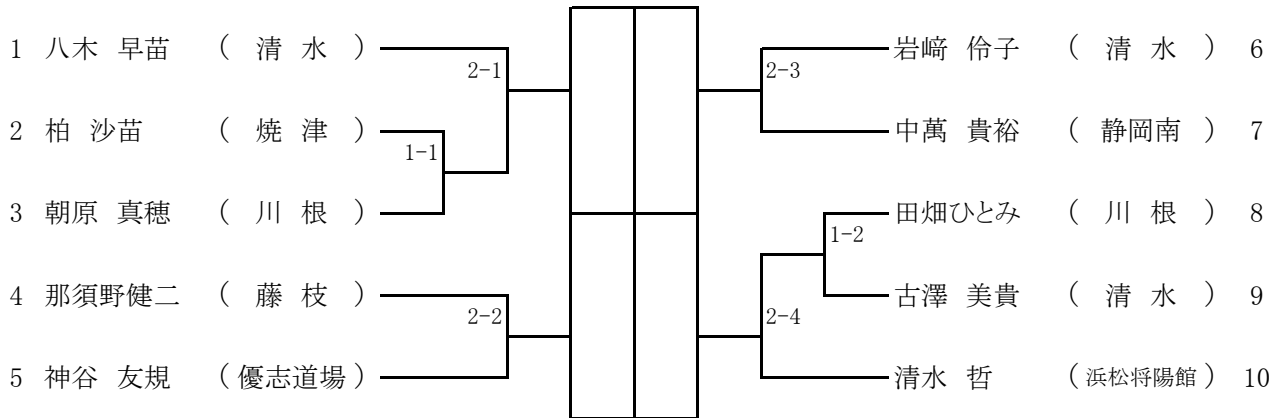

一般3部男女型試合

決勝: 自由型 表彰: 上位3名

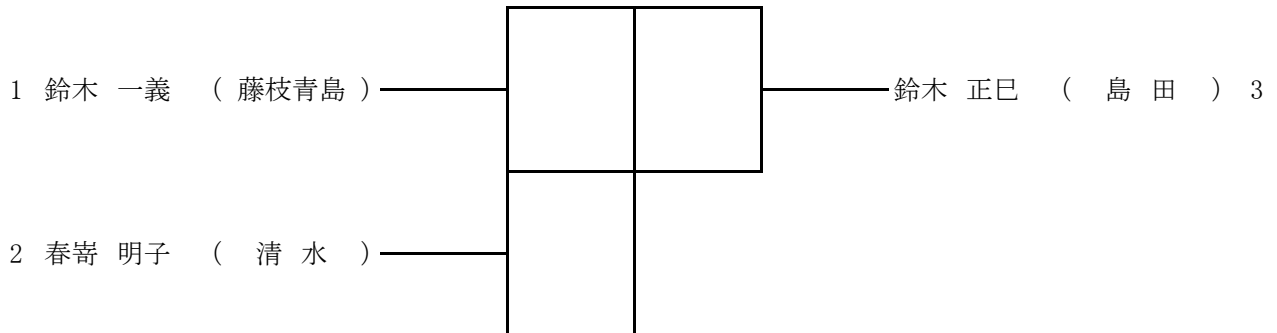

車椅子型試合

決勝: 自由型 表彰: 上位2名

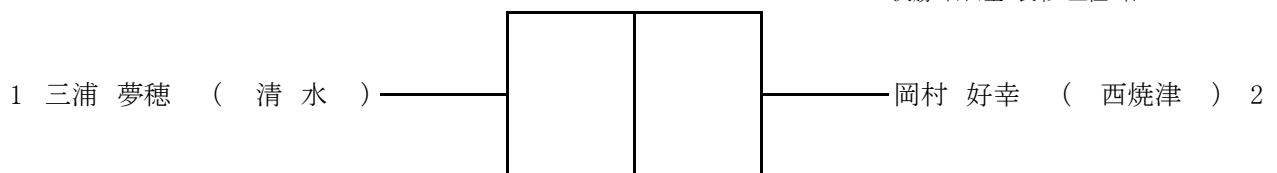

小学生団体型試合

決勝:自由

表彰:上位3チーム

	主審	1審	2審	3審	4審	合計	最高	最低	得点	順位
1	清水支部									
2	静岡葵支部									
3	浜松将陽館									
4	島田支部拓空館									
5	川根支部									
6	凜空塾									

一般団体型試合

決勝:自由

表彰:上位3チーム

	主審	1審	2審	3審	4審	合計	最高	最低	得点	順位
1	静岡支部									
2	鷹生館									

幼年男女組手試合

自由組手6P先取 表彰:上位3名

1分間

- 1 丸山 葉月 (藤枝高洲)
- 2 鈴木 竣介 (島田)
- 3 小澤菜月帆 (凜空塾)

	1	2	3
1	/	①	③
2	①	/	②
3	③	②	/

小学1年生男子組手試合

自由組手6P先取 表彰:上位4名

予選・決勝1分間

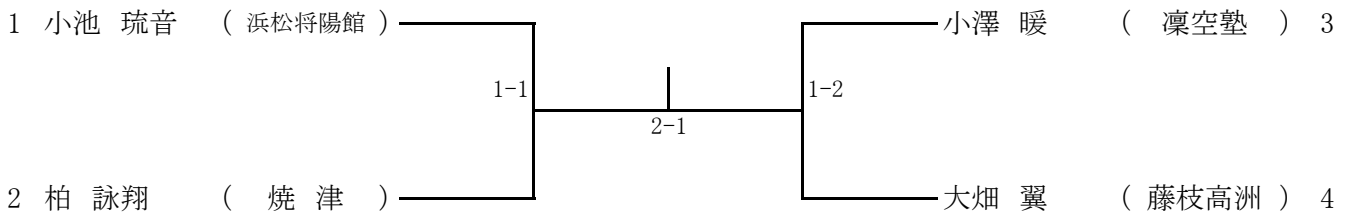

小学1年生女子組手試合

自由組手6P先取 表彰:上位4名

予選・決勝1分間

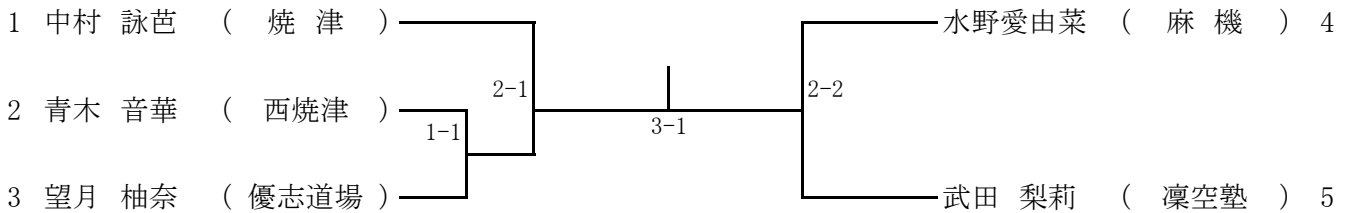

小学2年生男子組手試合

自由組手6P先取 表彰:上位4名

予選・決勝1分間

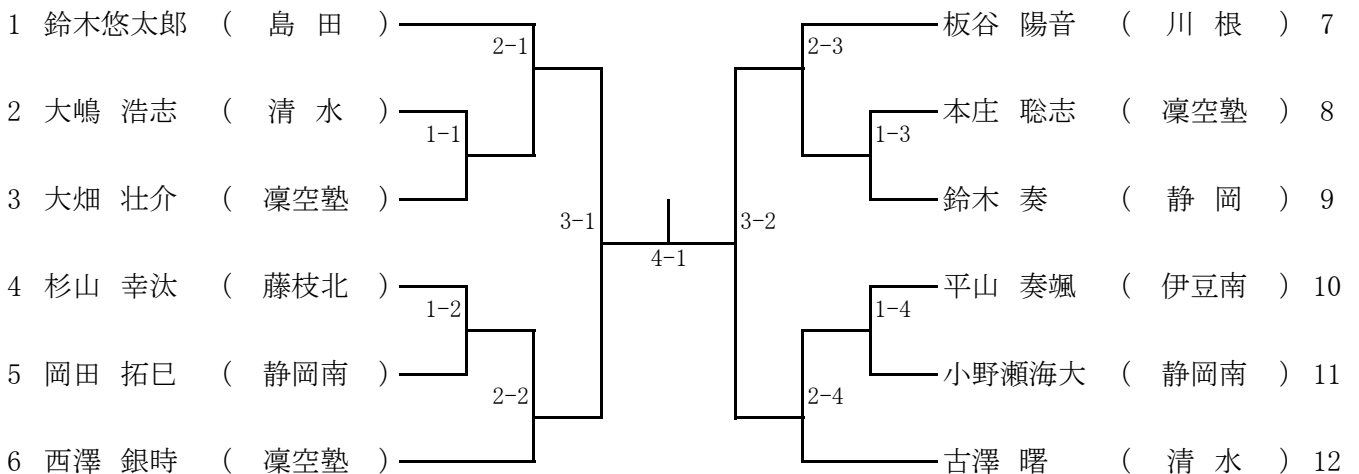

小学2年生女子組手試合

自由組手6P先取 表彰:上位3名

1分間

	1	2	3
1 神尾 莉沙 (浜松将陽館)		①	③
2 朝原 彩羽 (川根)	①		②
3 平口 沙樹 (川根)	③	②	

小学3年生男子組手試合

自由組手6P先取 表彰:上位4名

予選:1分間、決勝:1分30秒

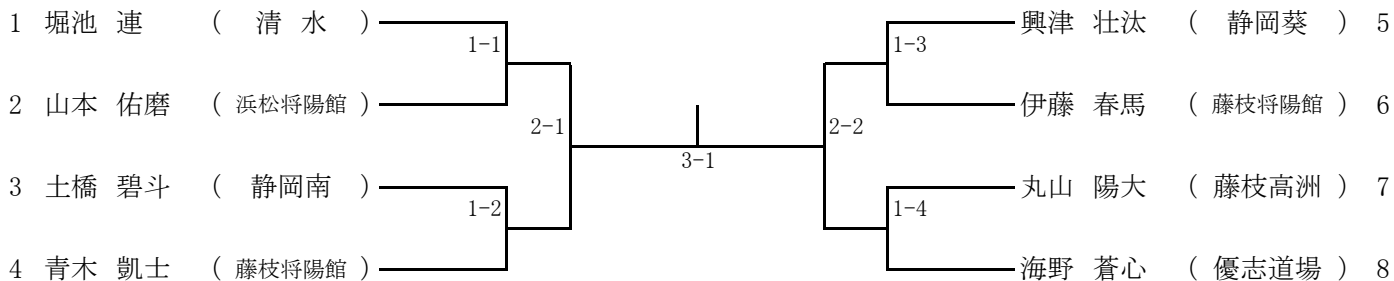

小学3年生女子組手試合

自由組手6P先取 表彰:上位4名

予選:1分間、決勝:1分30秒

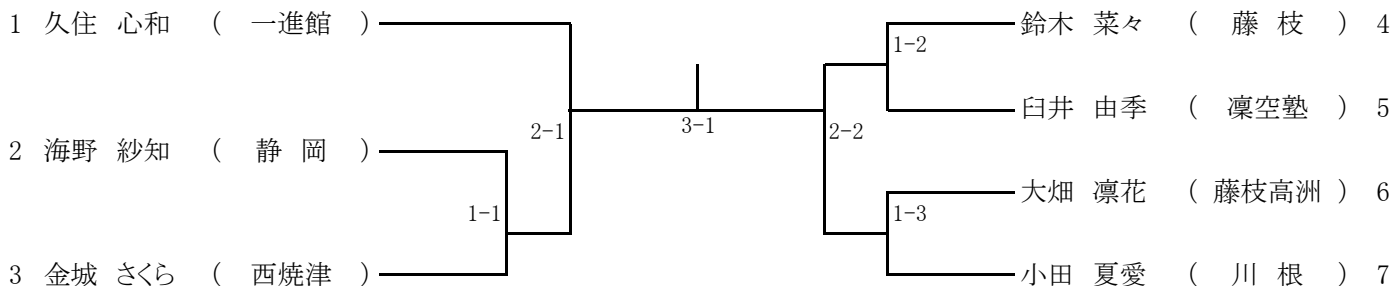

小学4年生男子組手試合

自由組手6P先取 表彰:上位4名

予選:1分間、決勝:1分30秒

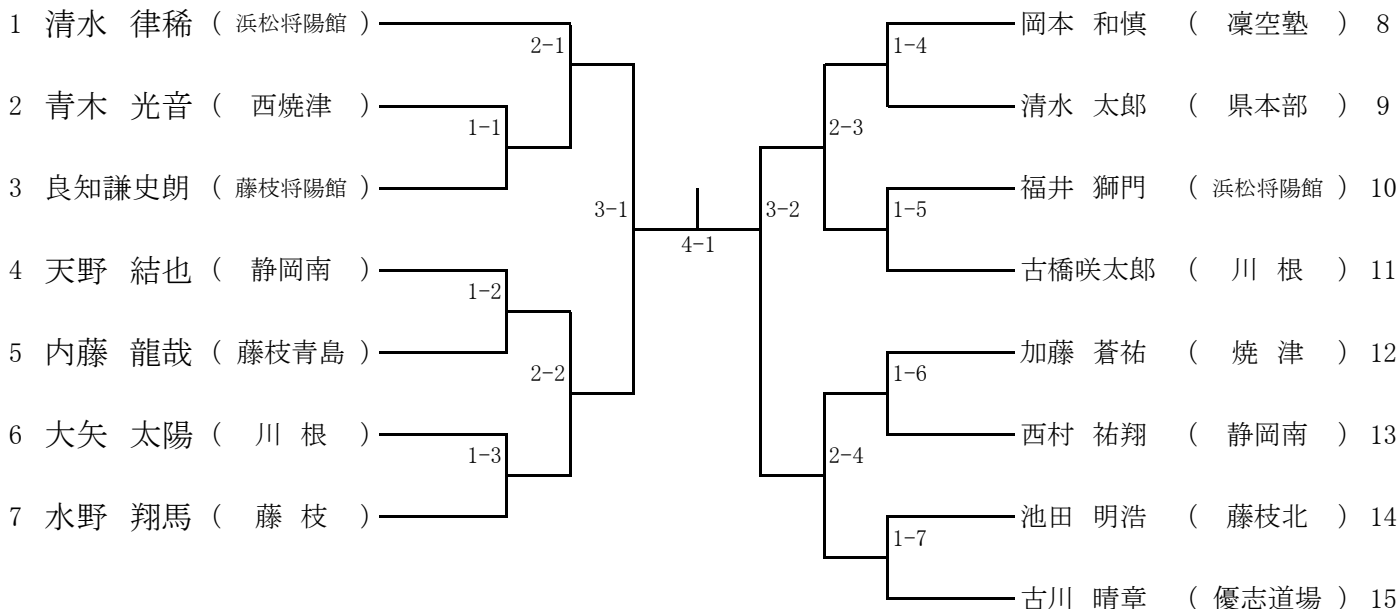

小学4年生女子組手試合

自由組手6P先取 表彰:上位4名

予選:1分間、決勝:1分30秒

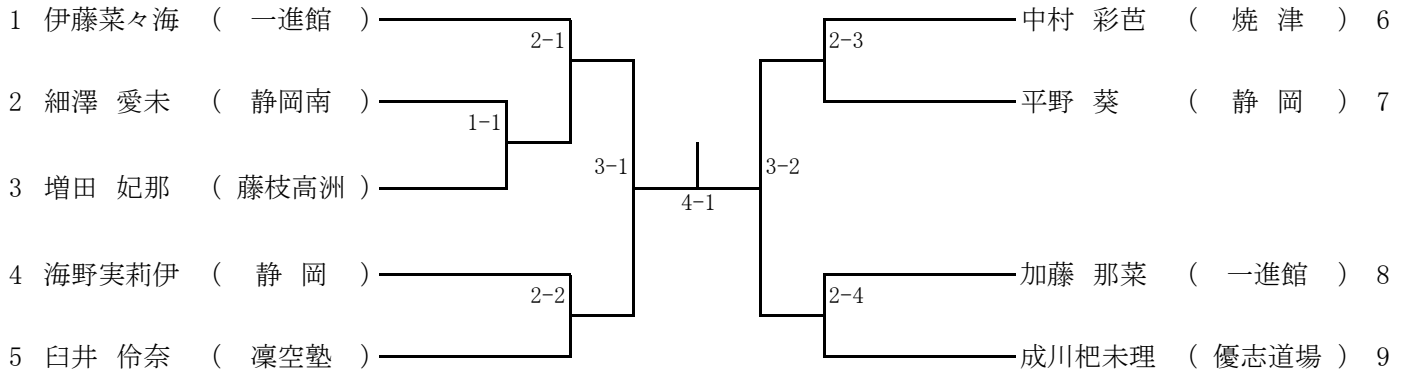

小学5年生男子組手試合

自由組手6P先取 表彰:上位8名

予選:1分間、決勝:1分30秒

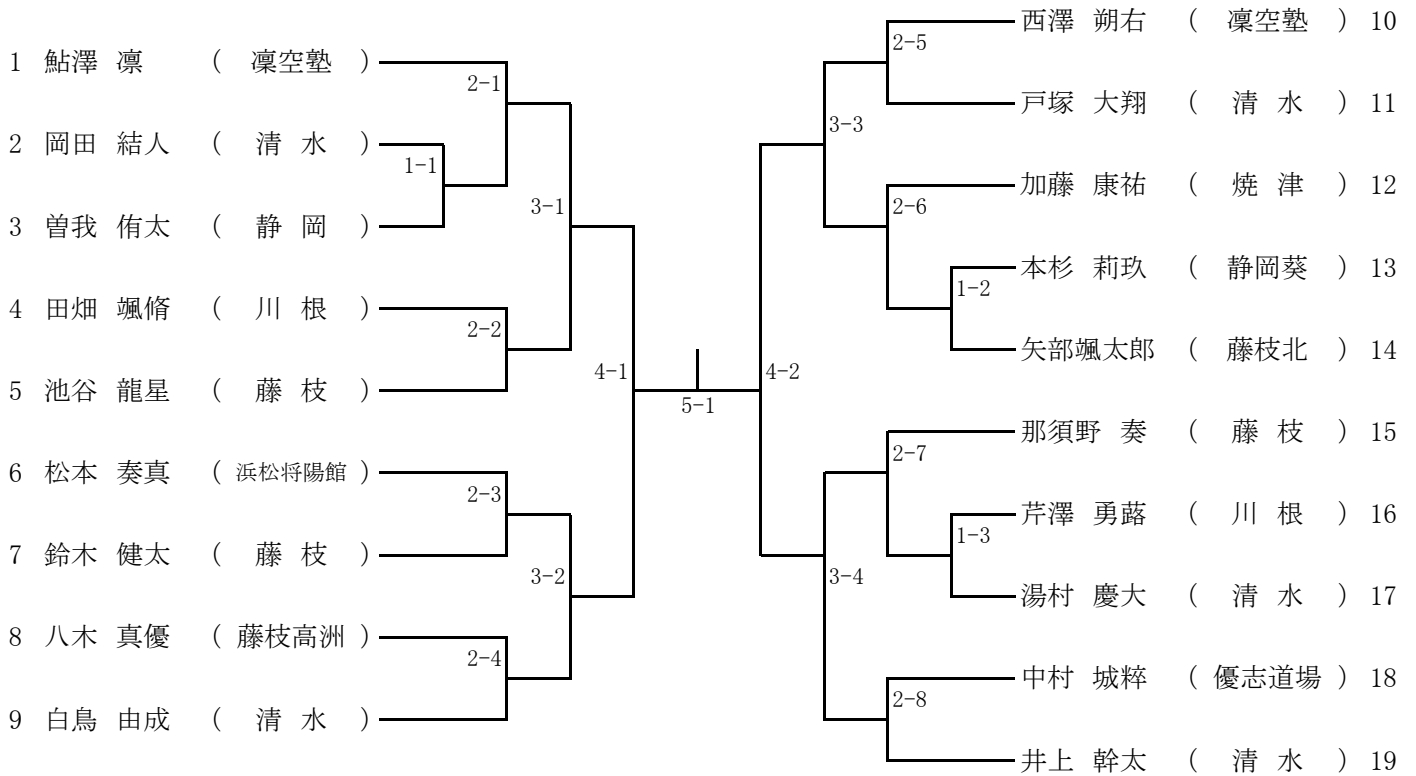

小学5年生女子組手試合

自由組手6P先取 表彰:上位4名

予選:1分間、決勝:1分30秒

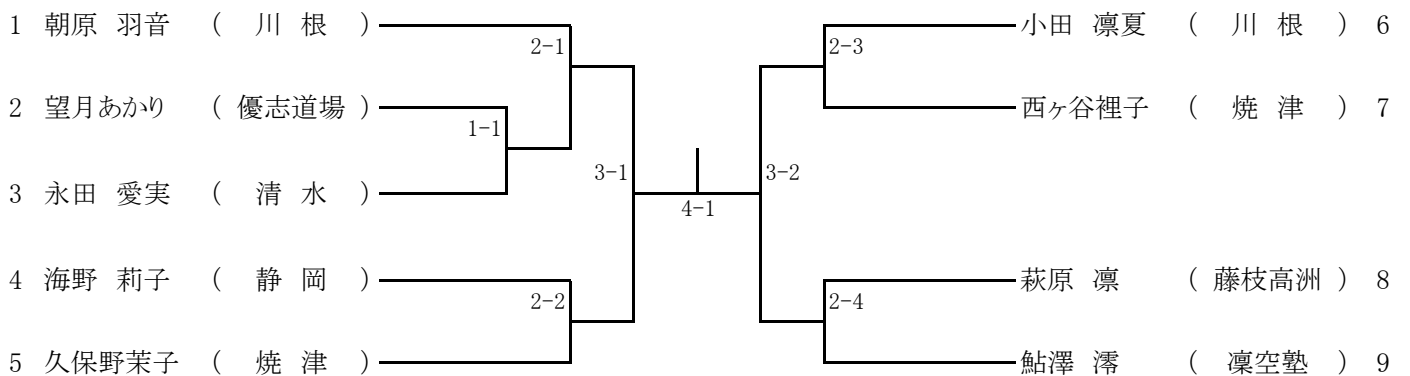

小学6年生男子組手試合

自由組手6P先取 表彰:上位8名

予選:1分間、決勝:1分30秒

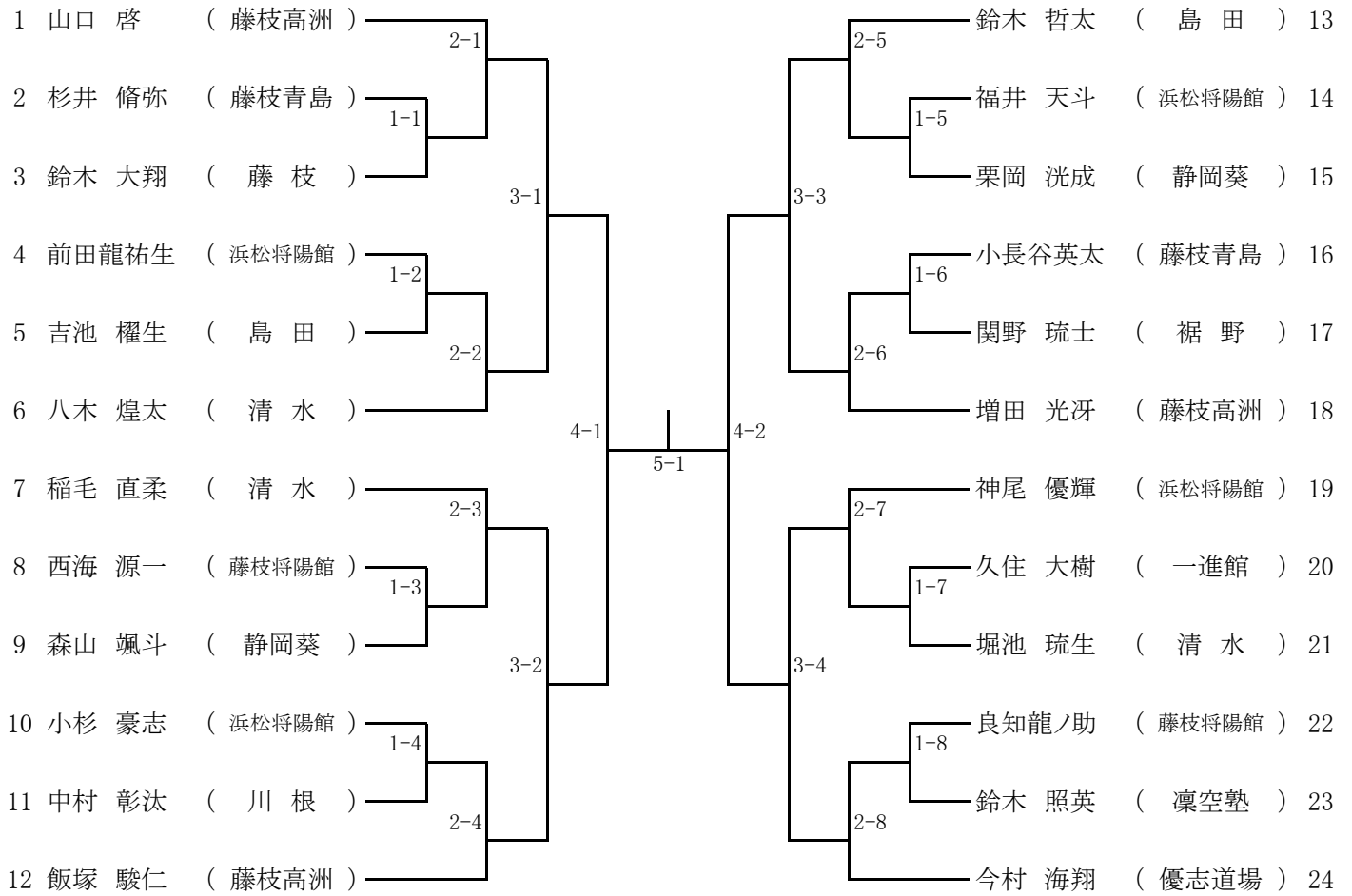

小学6年生女子組手試合

自由組手6P先取 表彰:上位4名

予選:1分間、決勝:1分30秒

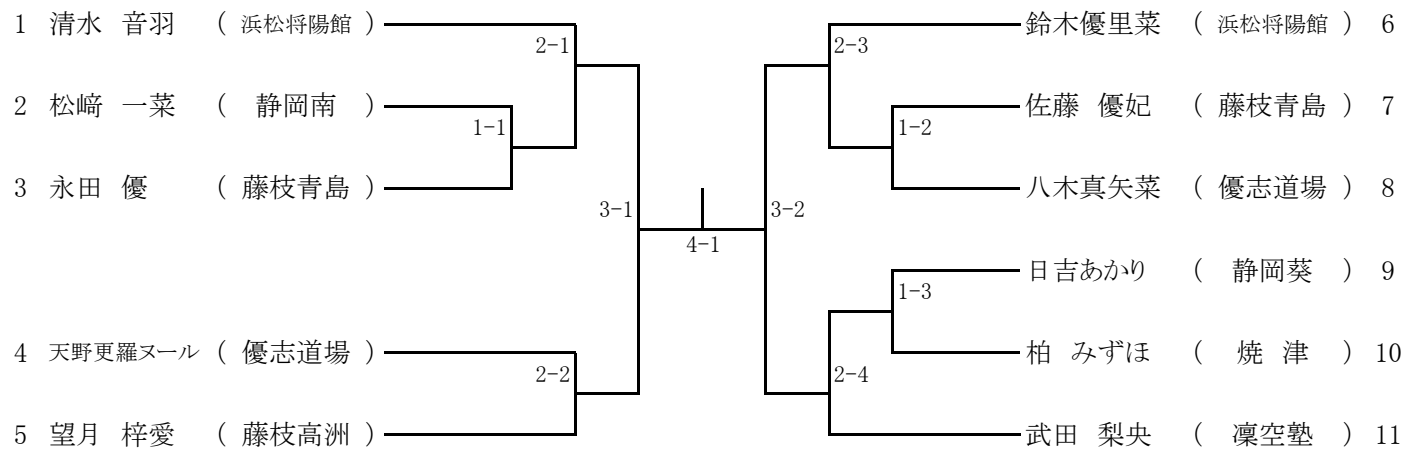

中学1年生男子組手試合

自由組手6P先取 表彰:上位4名

予選・決勝1分30秒

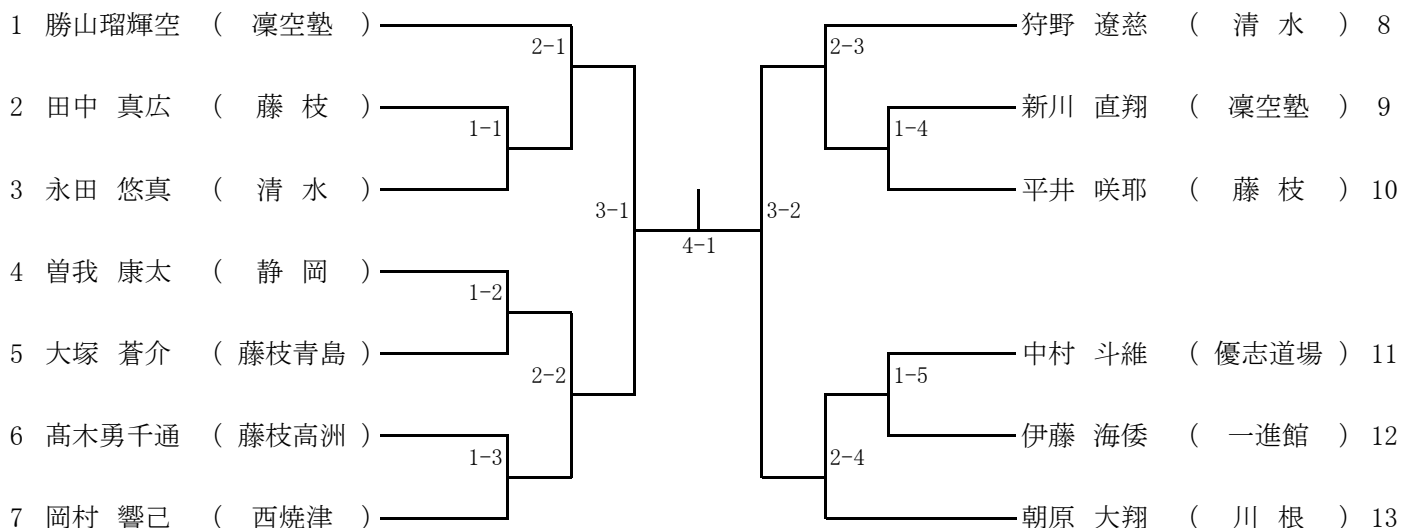

中学2・3年生男子組手試合

自由組手6P先取 表彰:上位4名

予選・決勝1分30秒

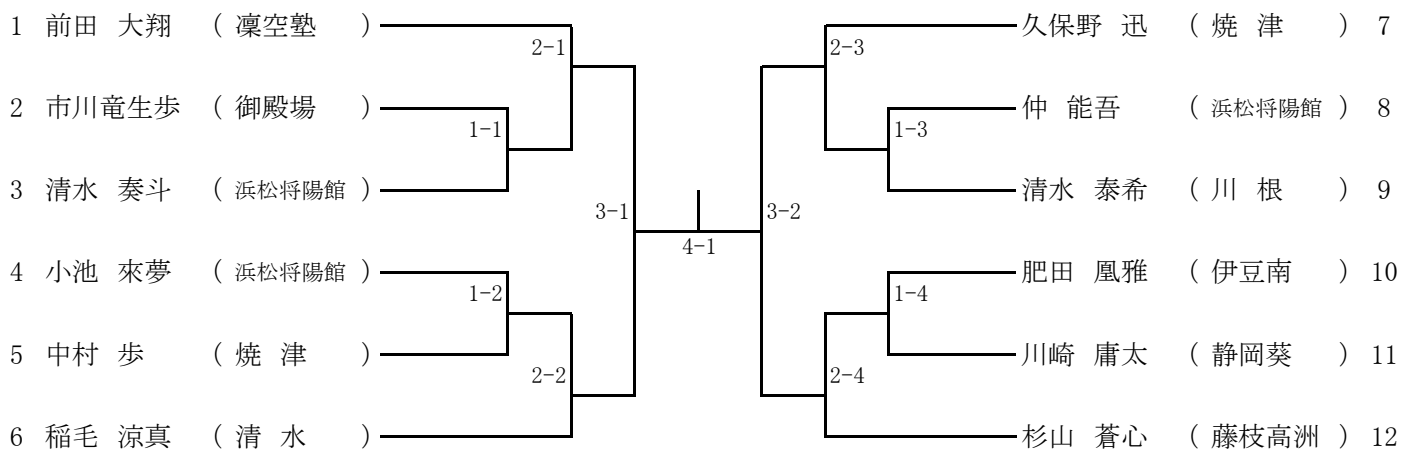

中学生女子組手試合

自由組手6P先取 表彰:上位4名

予選・決勝1分30秒

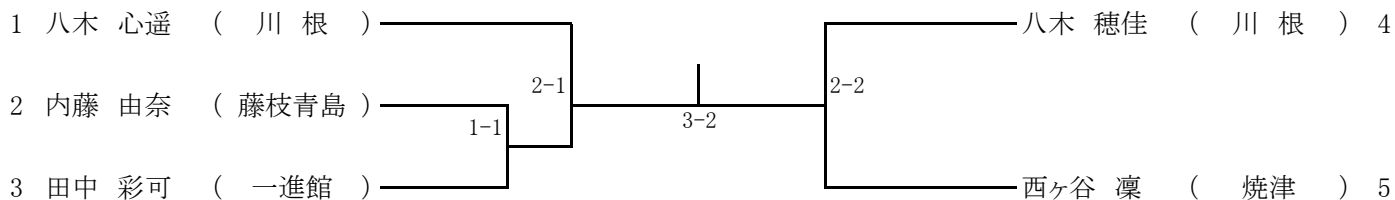

高校生男子組手試合

自由組手6P先取 表彰:上位2名

決勝:2分間

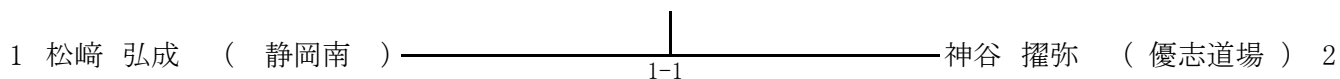

一般有級男子組手試合

自由組手6P先取 表彰:上位3名

1分30秒

1 関野 卓弘 (裾野)

2 小澤 仁 (凜空塾)

3 大村 勝 (島田)

1	2	3
	①	③
①		②
③	②	

一般有級女子組手試合

自由組手6P先取 表彰:上位2名

予選:1分30秒、決勝:2分間

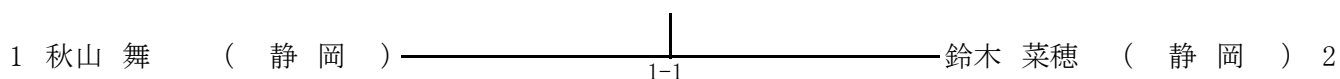

一般有段男子組手試合

自由組手6P先取 表彰:上位4名

予選:1分30秒、決勝:2分間

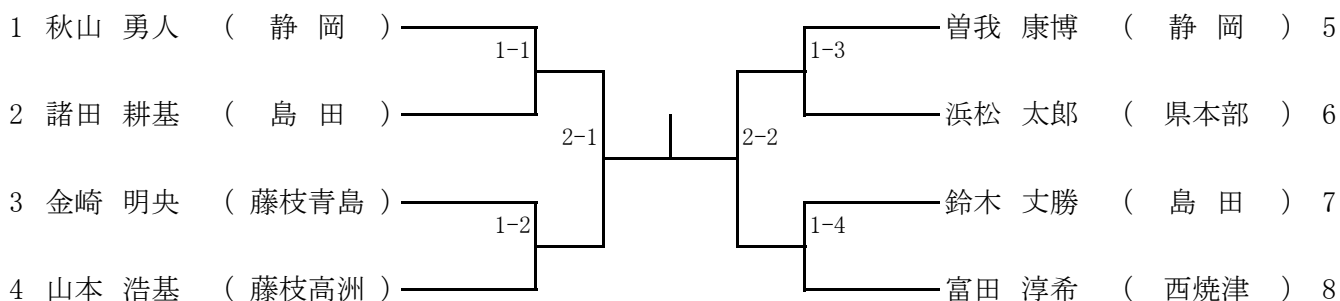

一般有段女子組手試合

自由組手6P先取 表彰:上位2名

決勝:2分間

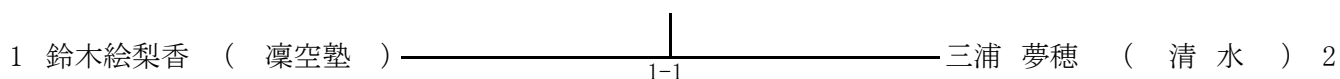

一般2部男子組手試合

自由組手4P先取 表彰:上位2名
1分間

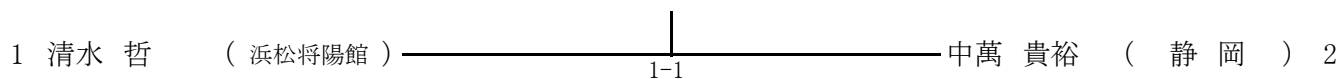

一般2部女子組手試合

自由組手4P先取 表彰:上位4名
1分間

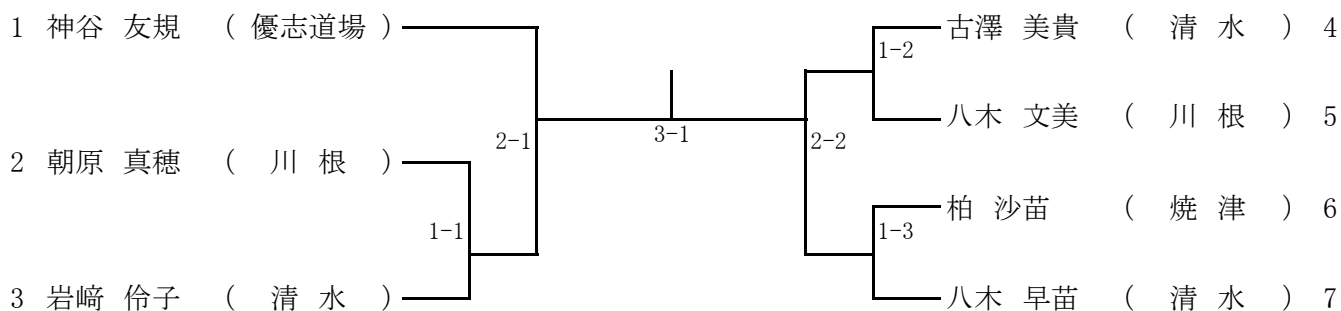

一般3部男子組手試合

自由組手4P先取 表彰:上位3名
1分間

	1	2	3
1 鈴木 一義 (藤枝青島)	/	①	③
2 久住 隆夫 (一進館)	①	/	②
3 鈴木 正巳 (島田)	③	②	/

小学生団体組手試合

自由組手6P先取 表彰:上位3チーム
1分間

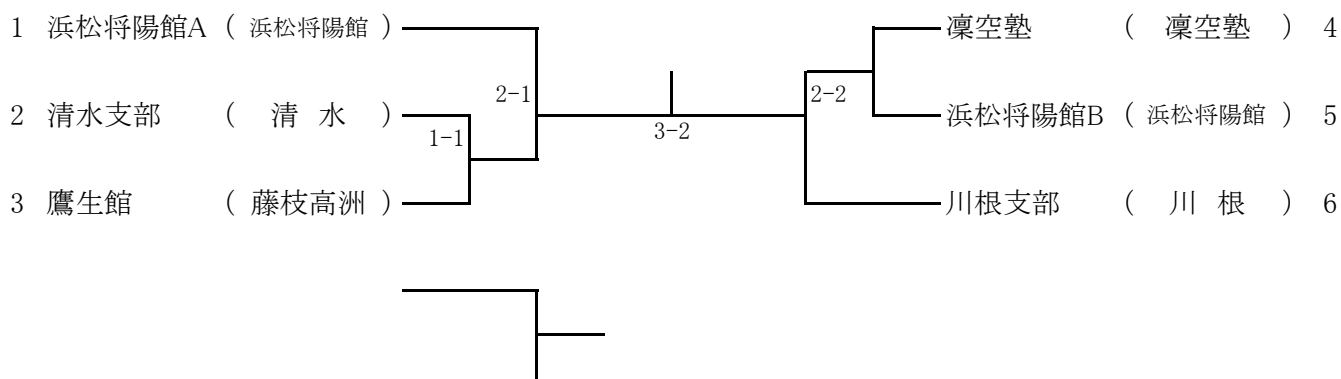

競技場配置図・試合進行表・審判員配置・コート係

医務	役員席	大会実行役員	放送	記録	
① コート ト	型試合 41 試合 小学生団体 6 小学3年生男子 9 小学4年生女子 9 中学1年生男子 14 一般3部男女 3 組手試合 37 試合 小学生団体4~6・3位決定 9 小学3年生男子 7 小学4年生女子 8 中学1年生男子 12 一般有級女子 1	② コート ト 清水	型試合 42 試合 一般団体 2 小学3年生女子 8 小学5年生男子 21 一般有段女子 3 高校一般有段男子 8 組手試合 38 試合 小学生団体1~3・決勝 9 小学2年生女子 3 小学5年生男子 18 一般有段女子 1 一般有段男子 7	③ コート ト 浜松将陽館	型試合 43 試合 幼年男女 2 小学2年生男子 14 小学5年生女子 9 中学生女子 7 中学2・3年生男子 11 組手試合 37 試合 幼年男女組手 3 小学2年生男子 11 小学5年生女子 8 中学生女子 4 中学2・3年生男子 11
	藤枝高州		車椅子 型試合 2 試合 車椅子 2		⑤ コート ト 優志道場
④ コート ト	型試合 42 試合 小学1年生男子 4 小学2年生女子 5 小学6年生男子 27 一般有級男女 6 組手試合 37 試合 小学1年生男子 3 小学3年生女子 6 小学6年生男子 23 高校生男子 1 一般2部男子 1 一般3部男子 3	④ コート ト 焼津	車椅子 型試合 2 試合 車椅子 2	優志道場	型試合 43 試合 小学1年生女子 6 小学4年生男子 16 小学6年生女子 11 一般2部男女 10 組手試合 37 試合 小学1年生女子 4 小学4年生男子 14 小学6年生女子 10 一般有級男子 3 一般2部女子 6
	焼津		車椅子 型試合 2 試合 車椅子 2	優志道場	型試合 43 試合 小学1年生女子 6 小学4年生男子 16 小学6年生女子 11 一般2部男女 10 組手試合 37 試合 小学1年生女子 4 小学4年生男子 14 小学6年生女子 10 一般有級男子 3 一般2部女子 6

審判員	審判長:上中 通寿		◎コート主任 ○コート副主任			
	1コート	2コート	3コート	4コート	5コート	車椅子試合
招待審判	中村芳之	鈴木勇喜	増田茂則			
◎	青島利行	田所紀夫	望月 博	置塩大三郎	丸山 茂	増田誠二
○	夏賀則子	上條康光	竹内 進也	伏見幸秀	菊池富子	望月 博
	天野正孝	三宅静江	坂口研二	池谷博巳	岩本弥三郎	上條康光
	中野圭介	杉山洋一	中島靖之	平石隆哉	中島駿介	夏賀則子
	魚住 令	永田哲也	植田良子	浜田澄夫	高井康宏	置塩大三郎
	小川 博	柴田聖子	村松久乃	山田愛香音	一ノ瀬直也	
			望月優均	小口智之	平松友和	
				市川正明	中野裕太	



第23回 静岡県空手道選手権大会 試合規定

種目 部門	組 手		型	
	予 選	ベ ス ト 8	予 選	決 勝
幼 児 (男女混合)	自由組手 (拳サポータ及び胴当ては必備・マウスピースは任意) (ファウルカップ、シンガード、インステップガードは任意) 1分間フルタイム6P先取		平安・順路の型より 選手各自で選定する	平安初段～平安五段 に限る
小学1～2年生 各学年(男女別)	自由組手 (拳サポータ及び胴当ては必備・マウスピースは任意) (ファウルカップ、シンガード、インステップガードは任意) 1分間フルタイム6P先取		平安・順路の型より 選手各自で選定する	20の型(予選型も含む)
小学3年生 (男女別)	自由組手 (拳サポーター・胴当て・マウスピース) (ファウルカップ、シンガード、インステップガードは任意) 1分間フルタイム(決勝のみ1分30秒)6P先取		平安・順路の型より 選手各自で選定する	自由型
小学4～6年生 各学年(男女別)	自由組手 (拳サポーター・胴当て・マウスピース) (ファウルカップ、シンガード、インステップガードは任意) 1分間フルタイム(決勝のみ1分30秒)6P先取		平安・順路の型より 選手各自で選定する	自由型
中学1～3年生 各学年(男女別)	自由組手 (拳サポーター・胴当て・マウスピース) (ファウルカップ、シンガード、インステップガードは任意) 1分30秒フルタイム6P先取		平安・順路の型より 選手各自で選定する	自由型
高 校 生 (男女別)	自由組手 (拳サポーター・胴当て・マウスピース) (ファウルカップ、シンガード、インステップガードは任意) 1分30秒フルタイム(決勝のみ2分間)6P先取		平安・順路の型より 選手各自で選定する	自由型
一 般(有級者) (男女別)	自由組手 (拳サポーター・胴当て・マウスピース) (ファウルカップ、シンガード、インステップガードは任意) 1分30秒フルタイム(決勝のみ2分間)6P先取		平安・順路の型より 選手各自で選定する	自由型
一 般(有段者) (男女別)	自由組手 (拳サポーター・胴当て《女子のみ》・マウスピース) (ファウルカップ、シンガード、インステップガードは任意) 1分30秒フルタイム(決勝のみ2分間)6P先取		平安・順路の型より 選手各自で選定する	自由型
一 般 2 部 男子40才以上 女子35才以上	自由組手 (拳サポーター・胴当て・マウスピース) (ファウルカップ、シンガード、インステップガードは任意) 1分間フルタイム4P先取		平安・順路の型より 選手各自で選定する	自由型
一 般 3 部 男子50才以上 女子45才以上	自由組手 (拳サポーター・胴当て・マウスピース) (ファウルカップ、シンガード、インステップガードは任意) 1分間フルタイム4P先取		平安・順路の型より 選手各自で選定する	自由型
車椅子				自由

※型試合同点の場合は最低点を比較、更に同点の場合は最高点を比較する。それでも同点の場合は再試合(同じ型でもよい)とする。

※型試合予選は、主審も笛の合図と同時に旗を挙げ勝敗を決する。

※自由型は古典型を除く日本空手松涛連盟の型に限る。

※20の型は平安初段～5段・鉄騎初段～3段・抜塞大・観空大・燕飛・慈恩・岩鶴・十手・半月・順路初段～5段

※車椅子の型(自由)は、初輪～五輪とする。 ※マウスピースは透明とする。(着色品は不可)

※組手試合: 上段突き・高校生以上スキンタッチ可、上段蹴り・中学生以上スキンタッチ可、足払い・中学生以上可、投げ技・中学生以上可