

幼年男女型試合

予選:平安・順路型より選定

決勝:平安の型 表彰:上位8名

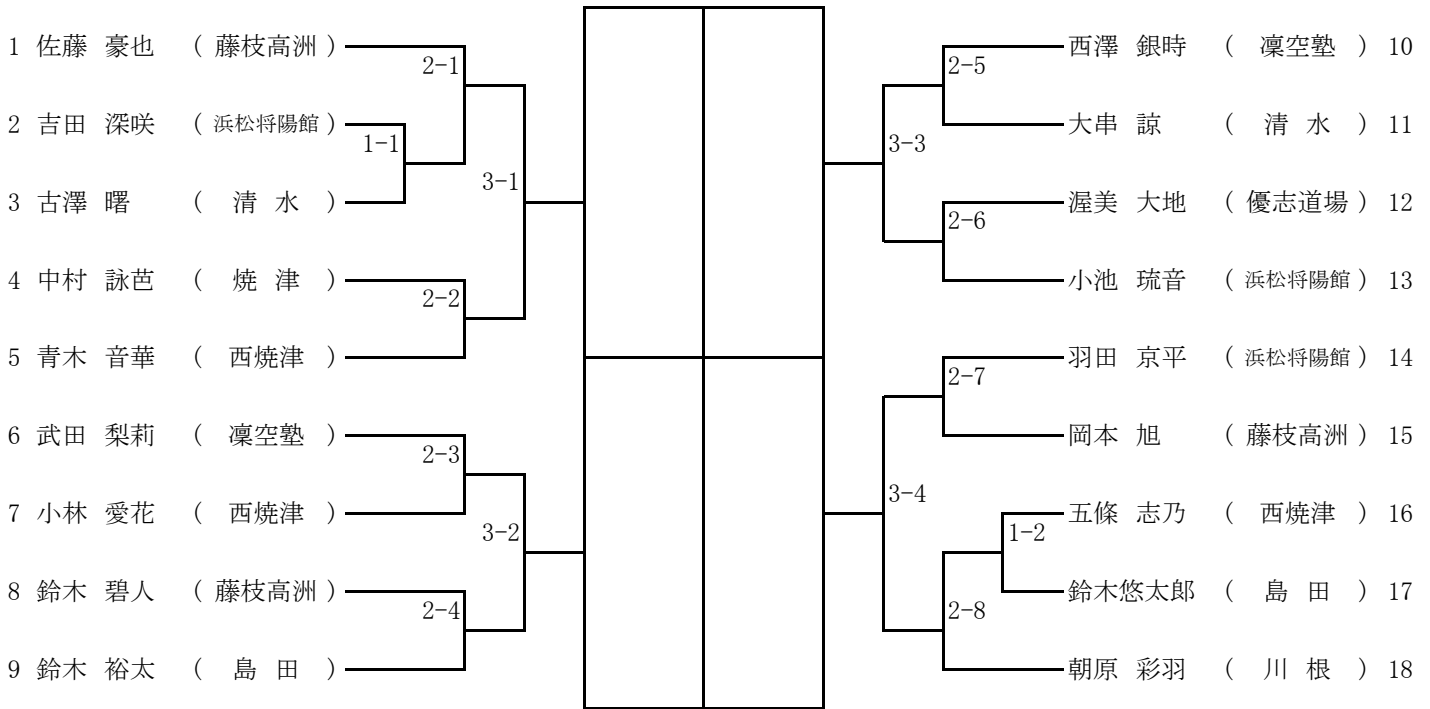

幼年男女組手試合

自由組手6P先取 表彰:上位4名

予選:1分間、決勝:1分

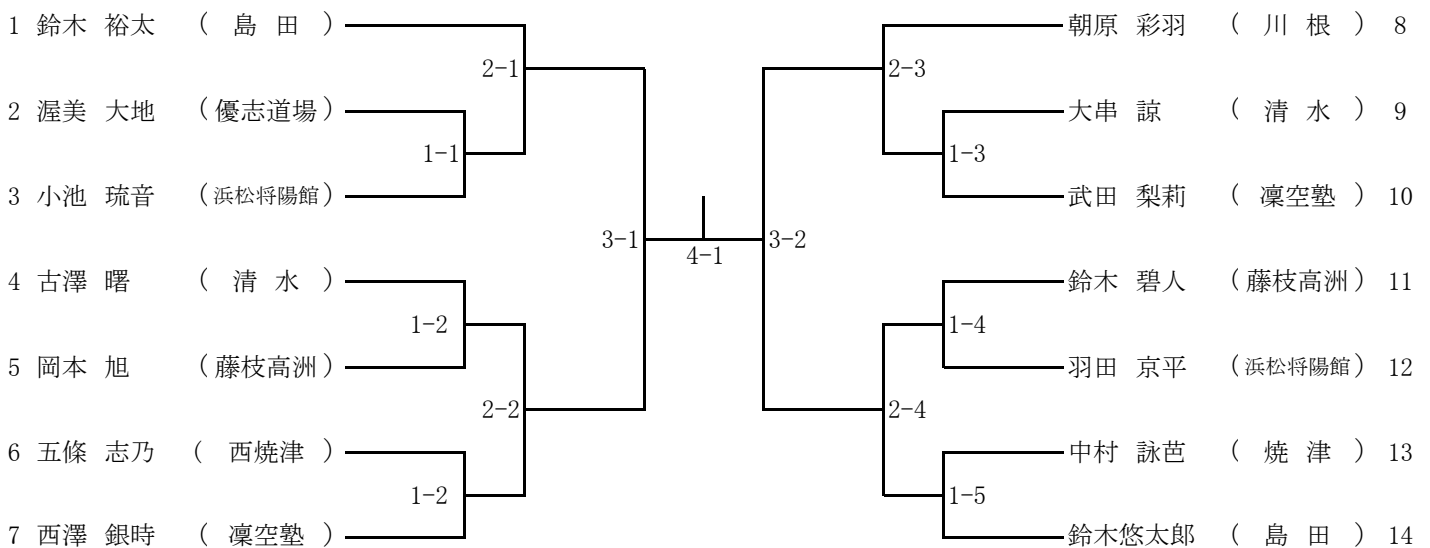

小学1年生男子型試合

予選:平安・順路型より選定
 決勝:20の型 表彰:上位4名

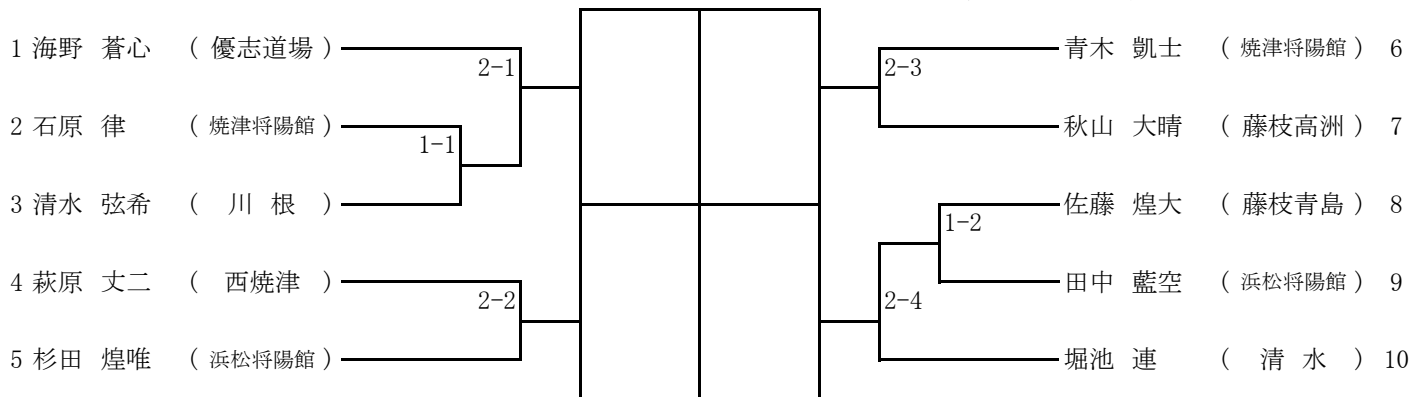

小学1年生男子組手試合

自由組手6P先取 表彰:上位4名
 予選・決勝:1分間

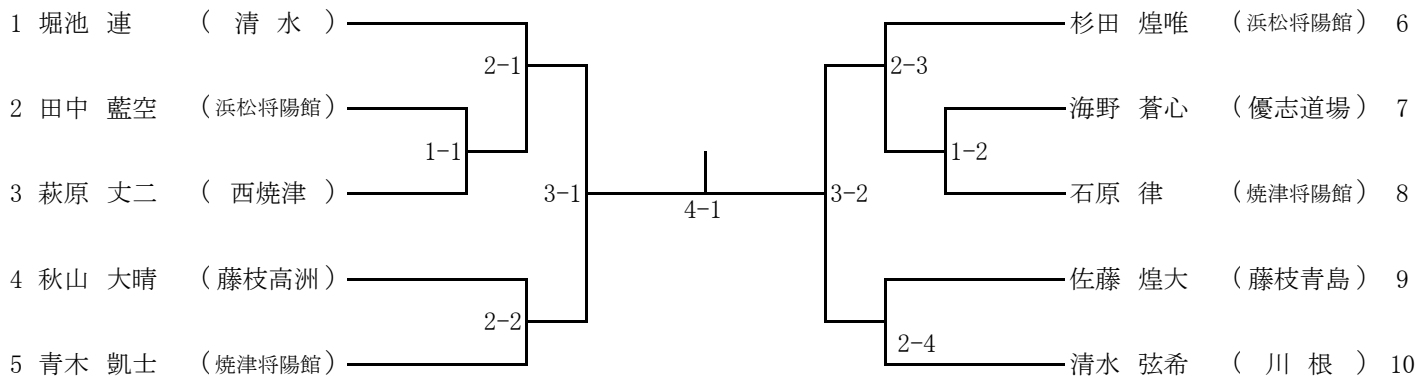

小学1年生女子型試合

予選:平安・順路型より選定
決勝:20の型 表彰:上位3名

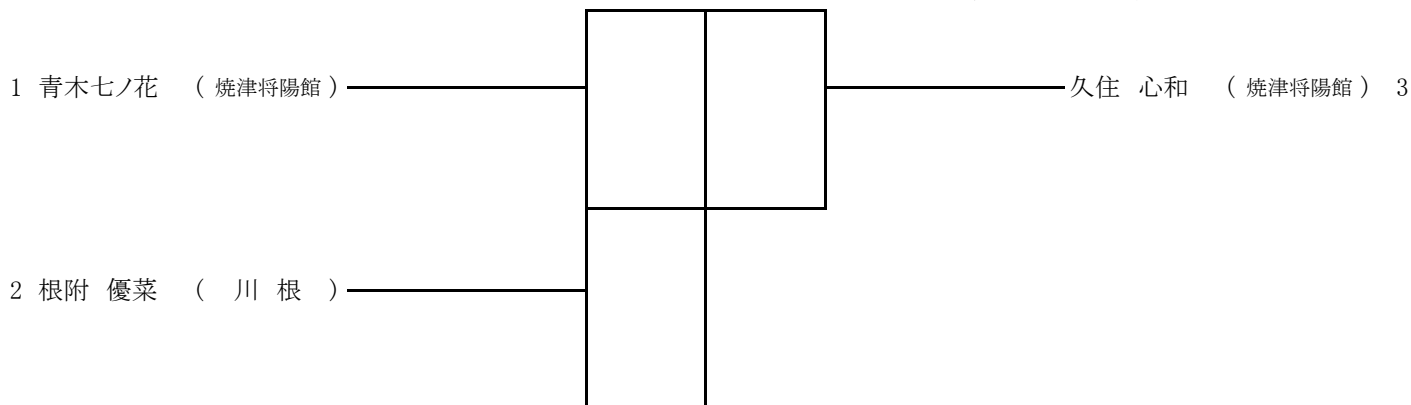

小学1年生女子組手試合

自由組手6P先取 表彰:上位3名
予選・決勝1分

| | 1 | 2 | 3 |
|-----------------|---|---|---|
| 1 久住 心和 (焼津将陽館) | / | | |
| 2 根附 優菜 (川根) | | / | |
| 3 青木七ノ花 (焼津将陽館) | | | / |

小学2年生男子型試合

予選: 平安・順路型より選定
決勝: 20の型 表彰: 上位8名

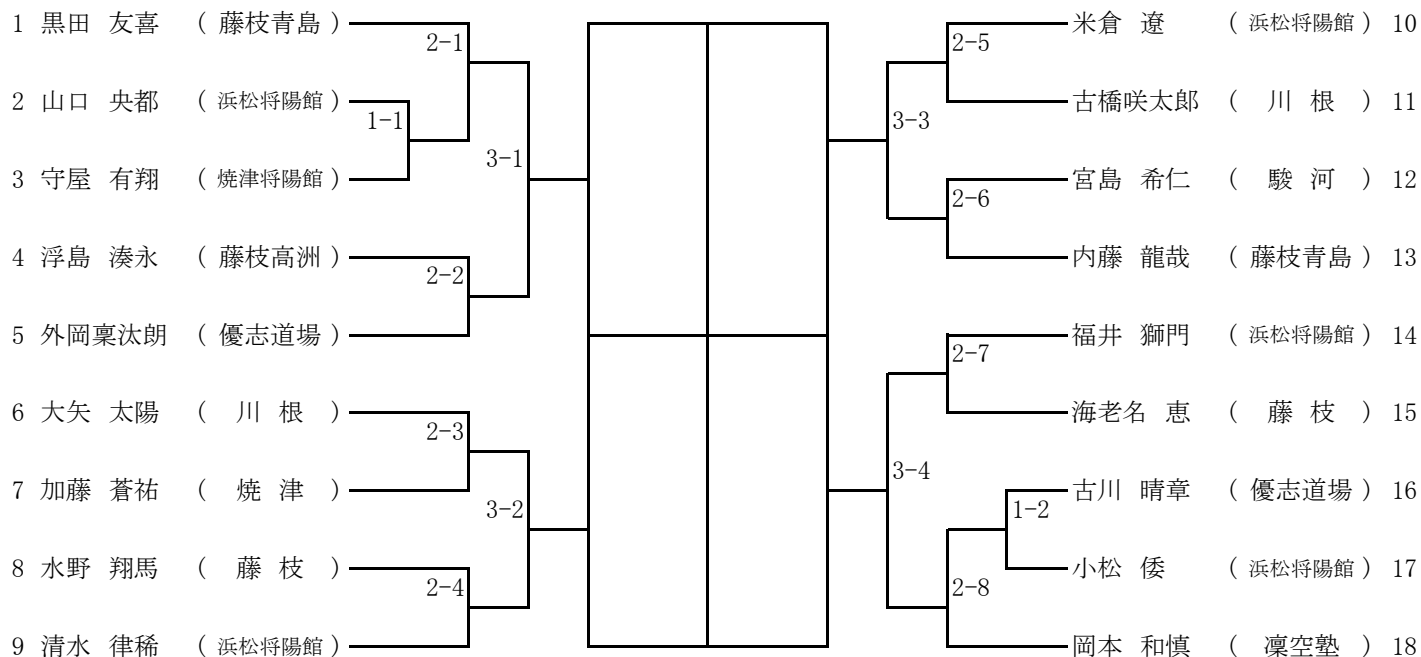

小学2年生男子組手試合

自由組手6P先取 表彰: 上位8名
予選: 1分、決勝: 1分

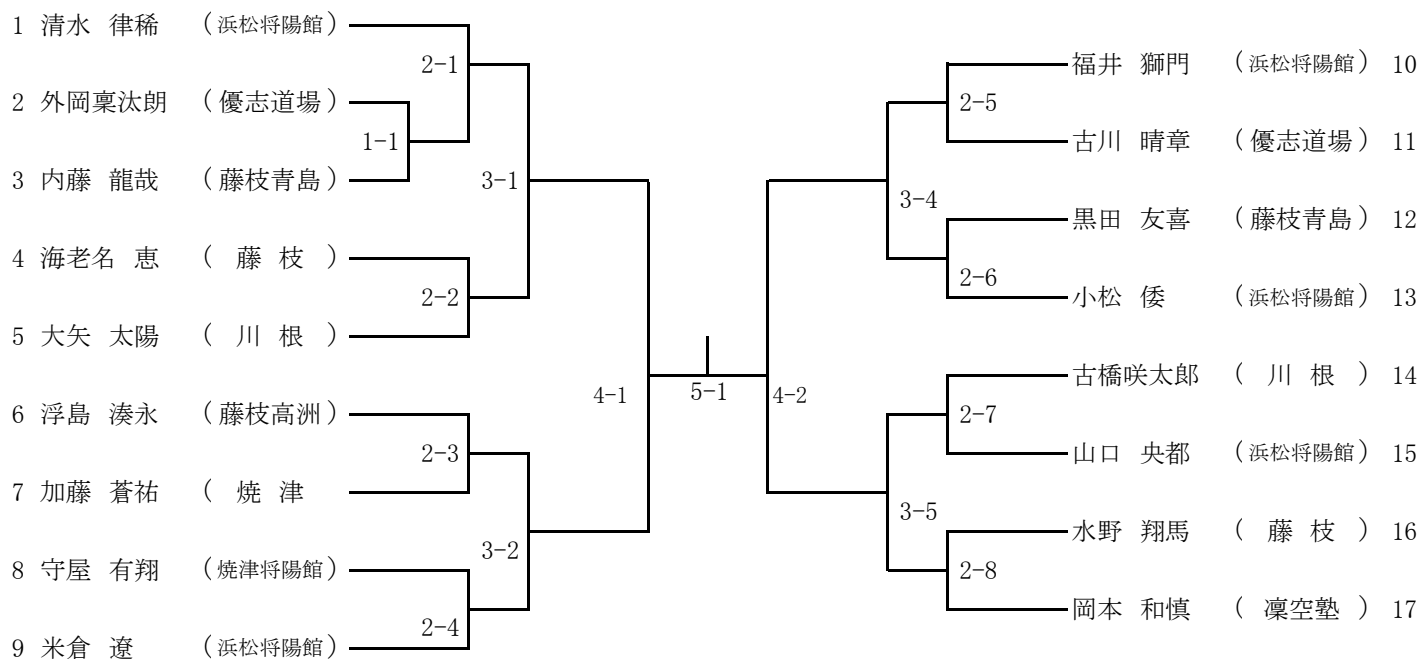

小学2年生女子型試合

予選: 平安・順路型より選定
決勝: 20の型 表彰: 上位4名

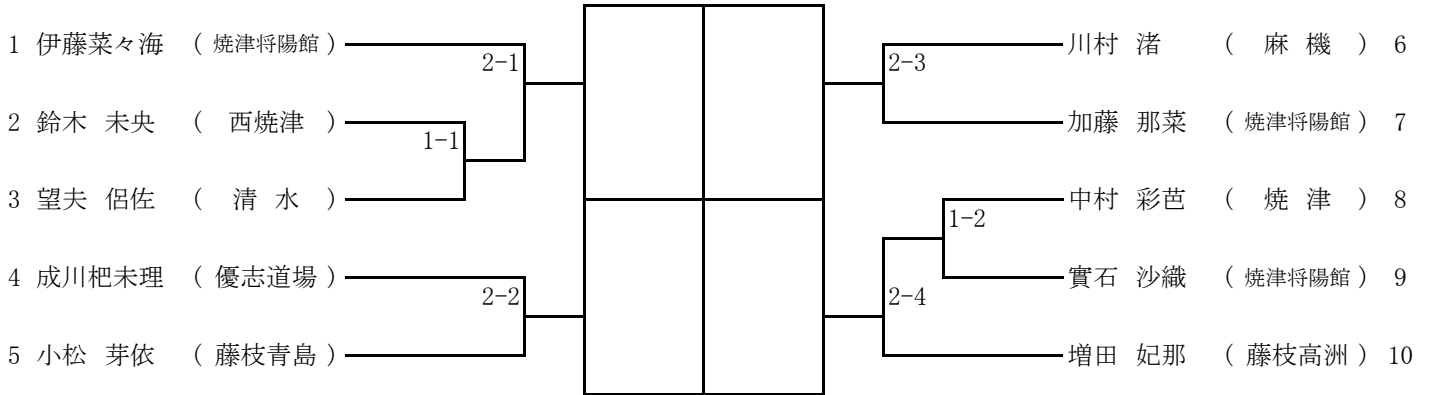

小学2年生女子組手試合

自由組手6P先取 表彰: 上位4名
予選: 1分、決勝: 1分

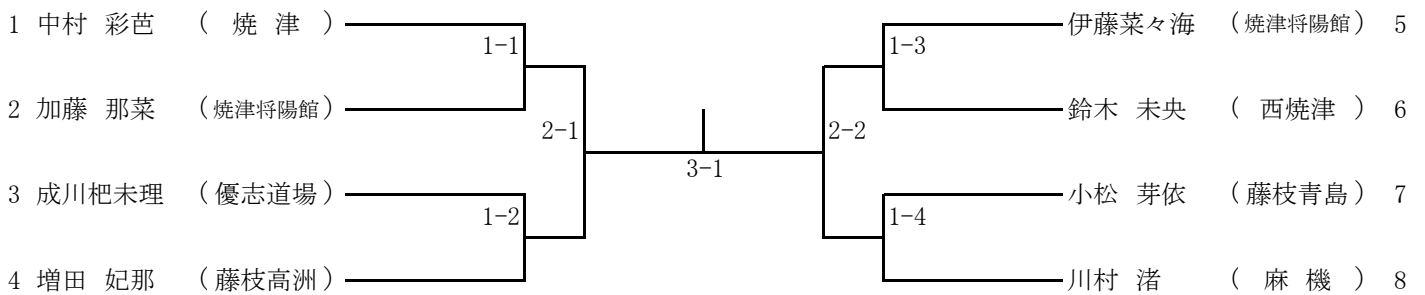

小学3年生男子型試合

予選:平安・順路型より選定
決勝:自由型 表彰:上位8名

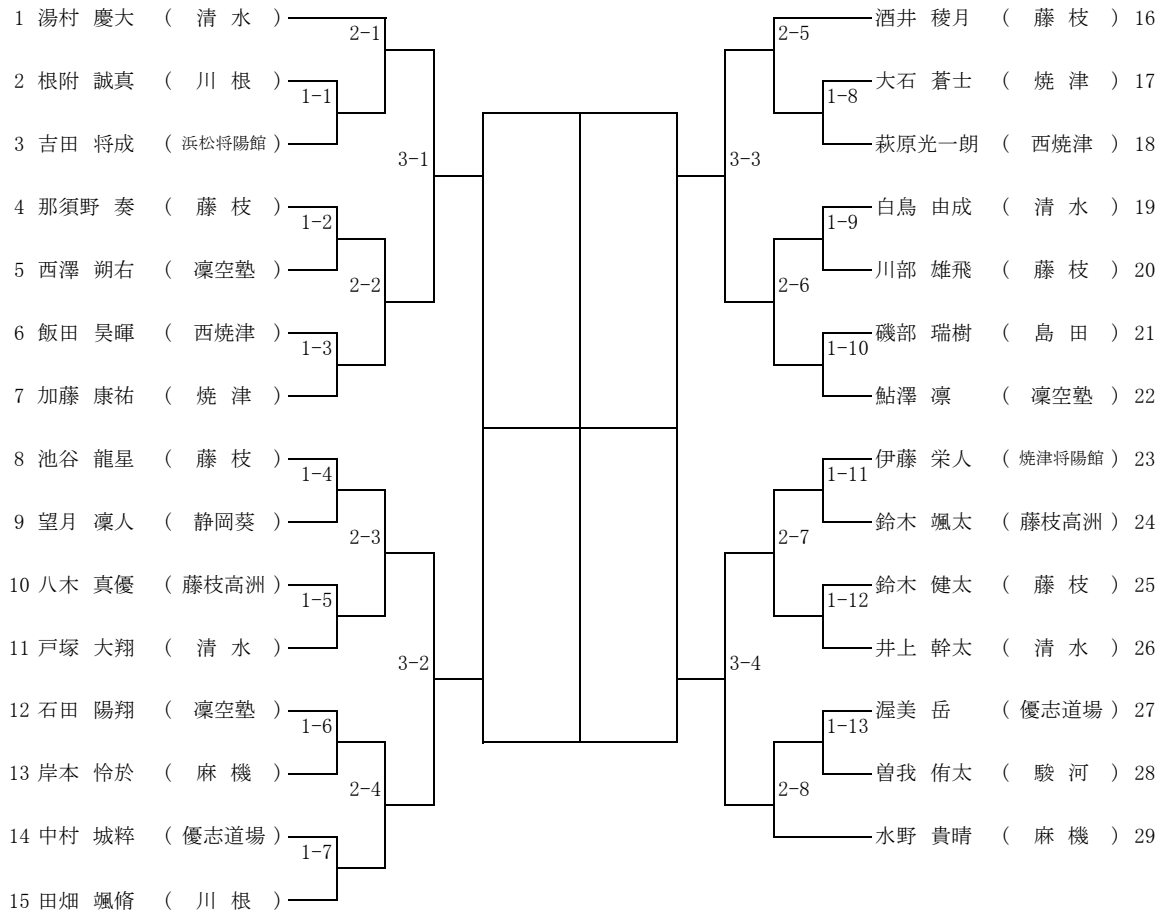

小学3年生男子組手試合

自由組手6P先取 表彰:上位8名
予選:1分間、決勝:1分30秒

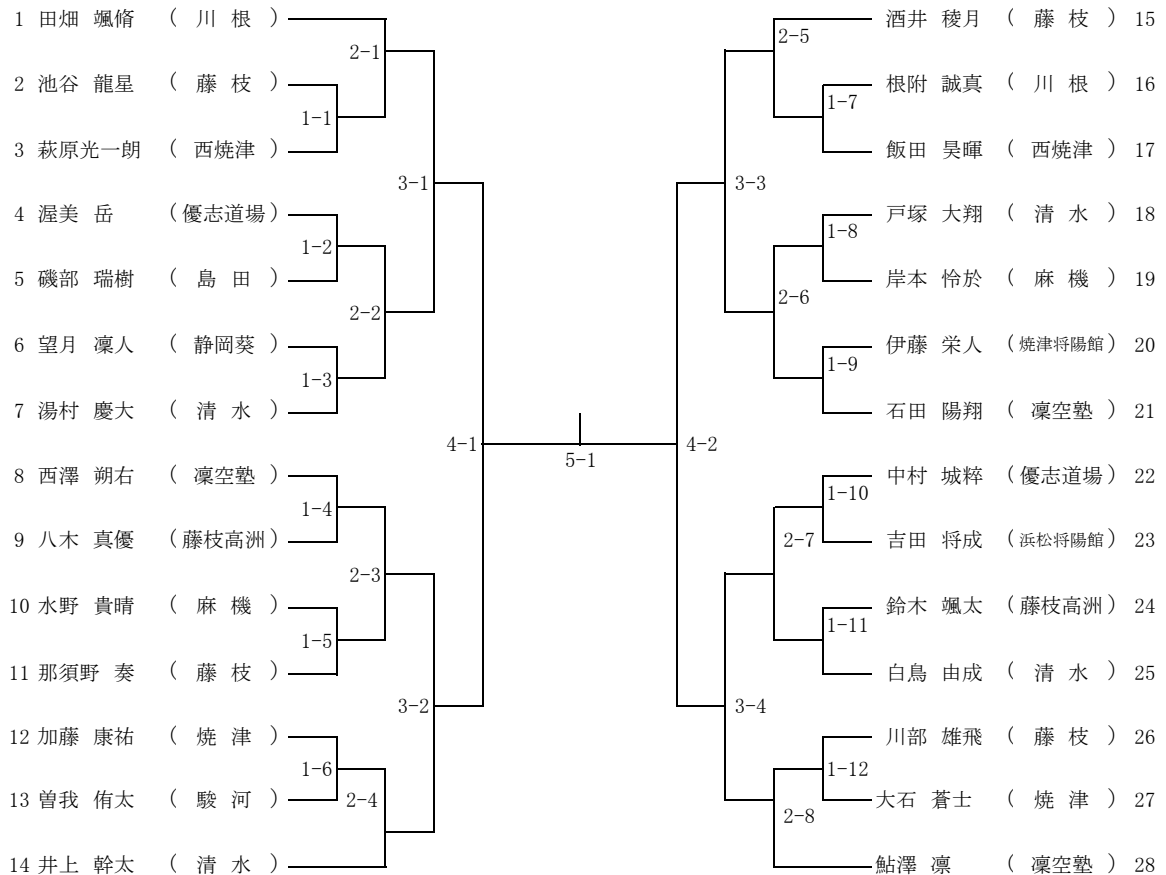

小学3年生女子型試合

予選: 平安・順路型より選定
決勝: 自由型 表彰: 上位4名

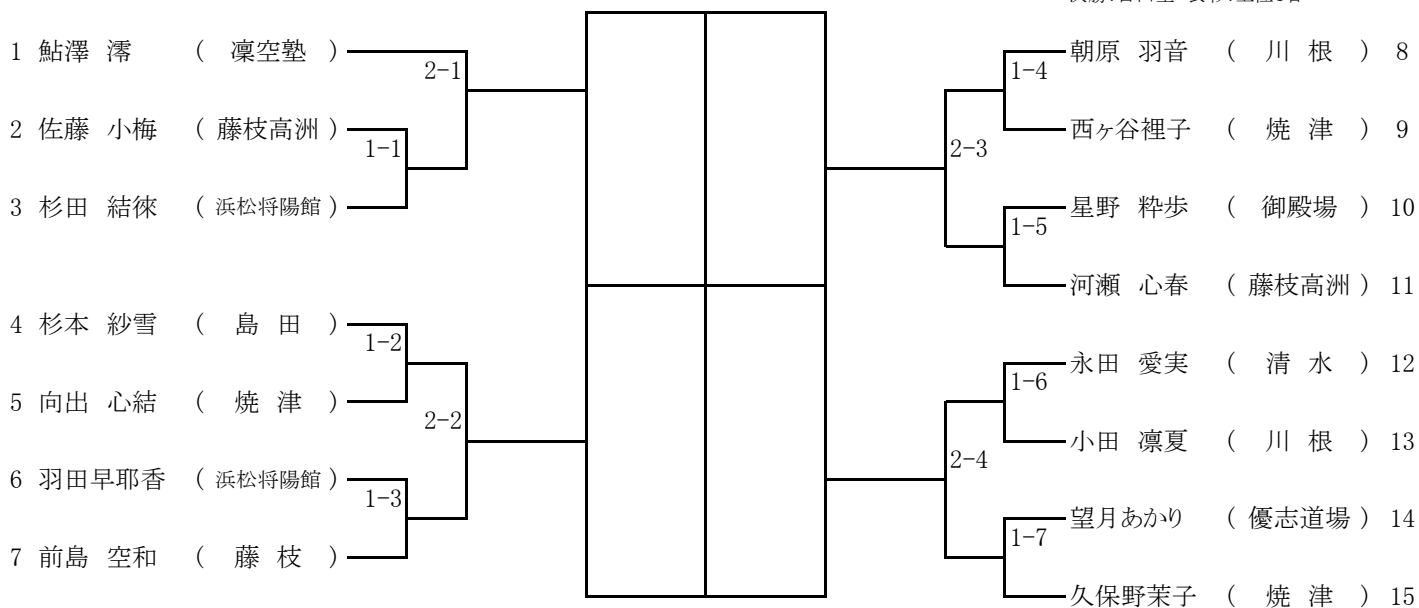

小学3年生女子組手試合

自由組手6P先取 表彰: 上位4名
予選: 1分間、決勝: 1分30秒

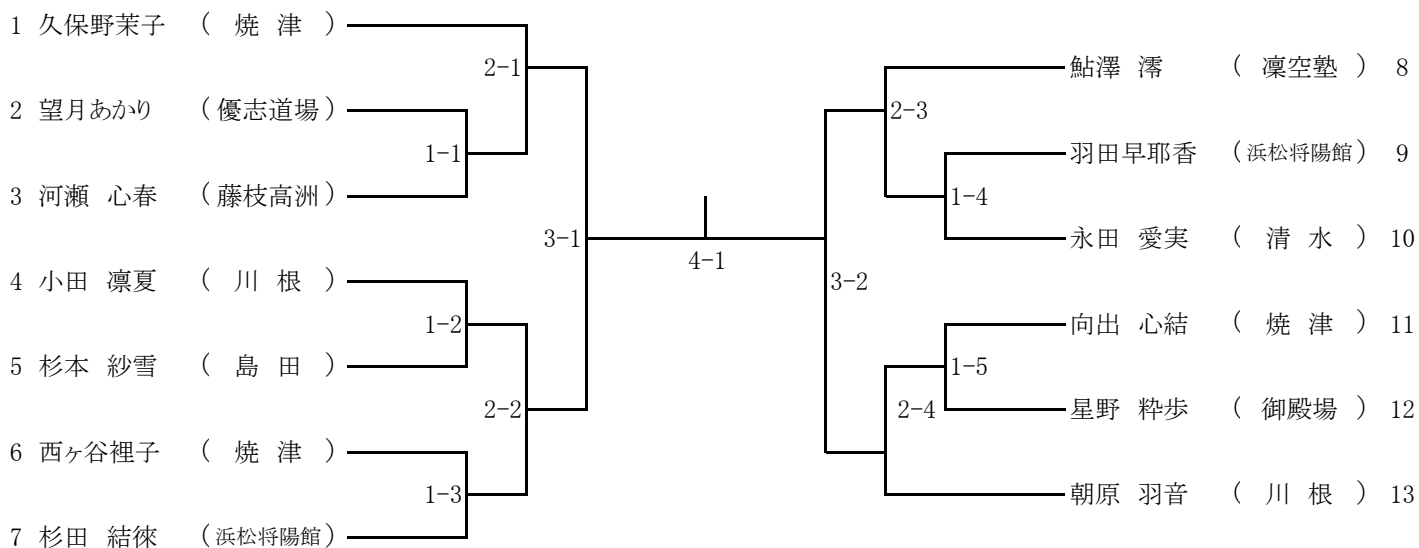

小学4年生男子型試合

予選:平安・順路型より選定

決勝:自由型 表彰:上位8名

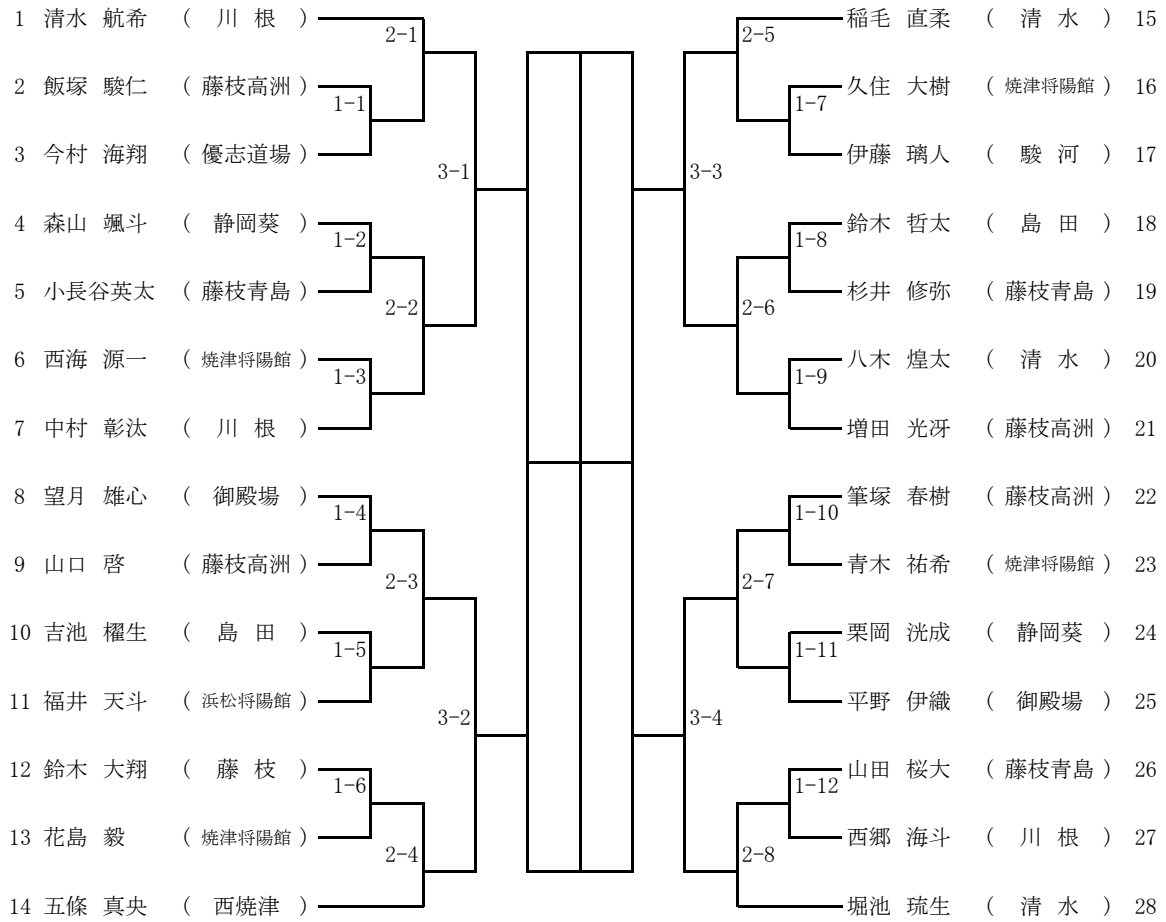

小学4年生男子組手試合

自由組手6P先取 表彰:上位8名

予選:1分間、決勝:1分30秒

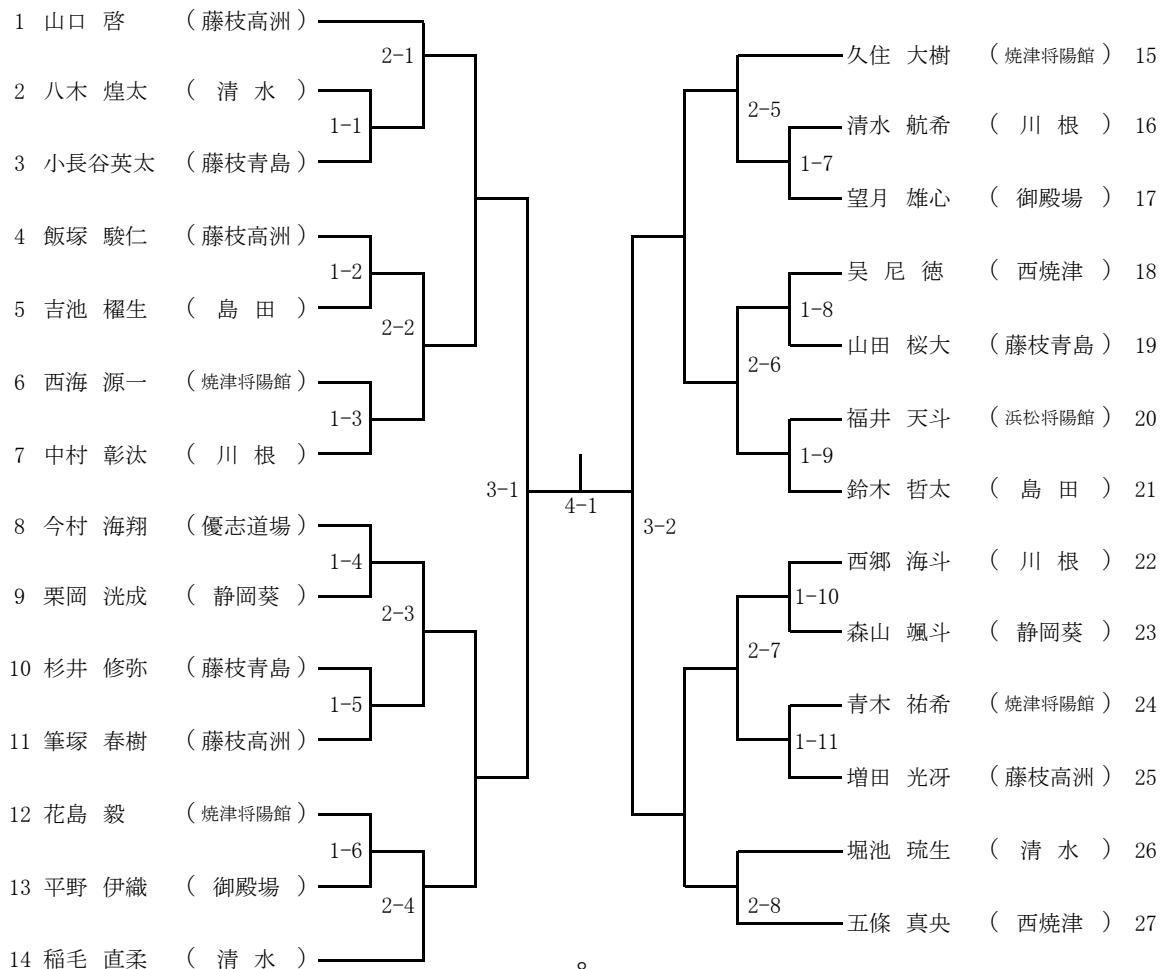

小学4年生女子型試合

予選: 平安・順路型より選定

決勝: 自由型 表彰: 上位8名

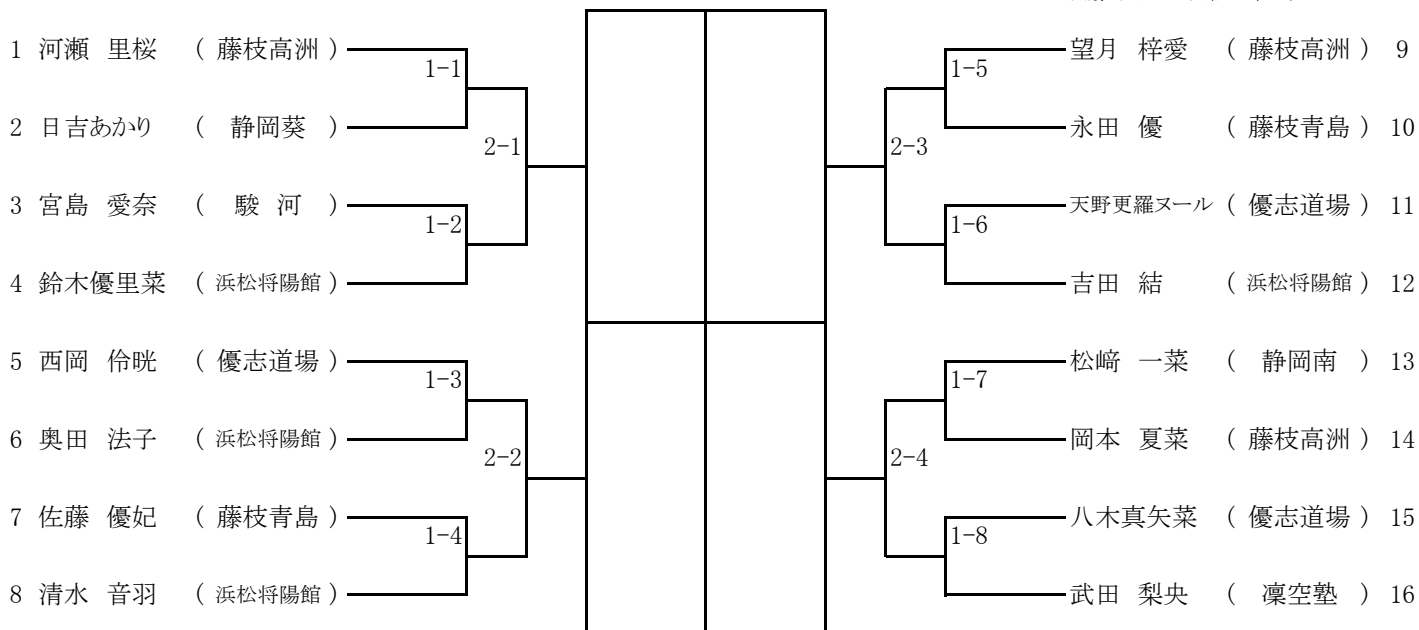

小学4年生女子組手試合

自由組手6P先取 表彰: 上位4名

予選: 1分間、決勝: 1分30秒

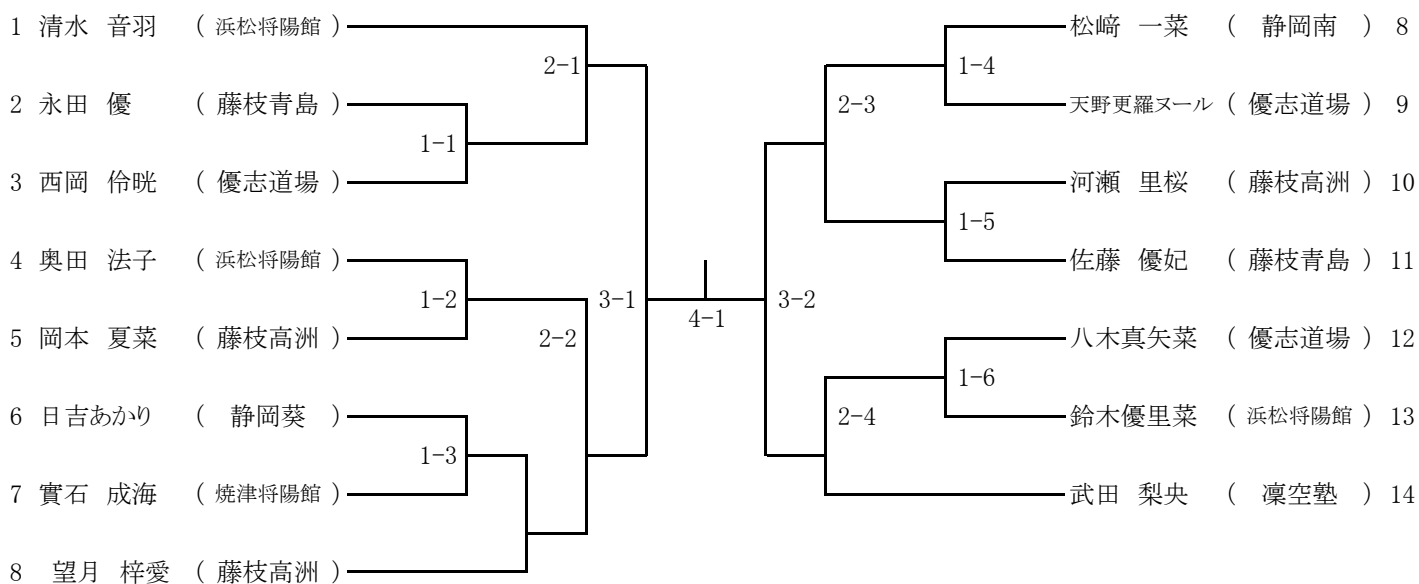

小学5年生男子型試合

予選:平安・順路型より選定
決勝:自由型 表彰:上位8名

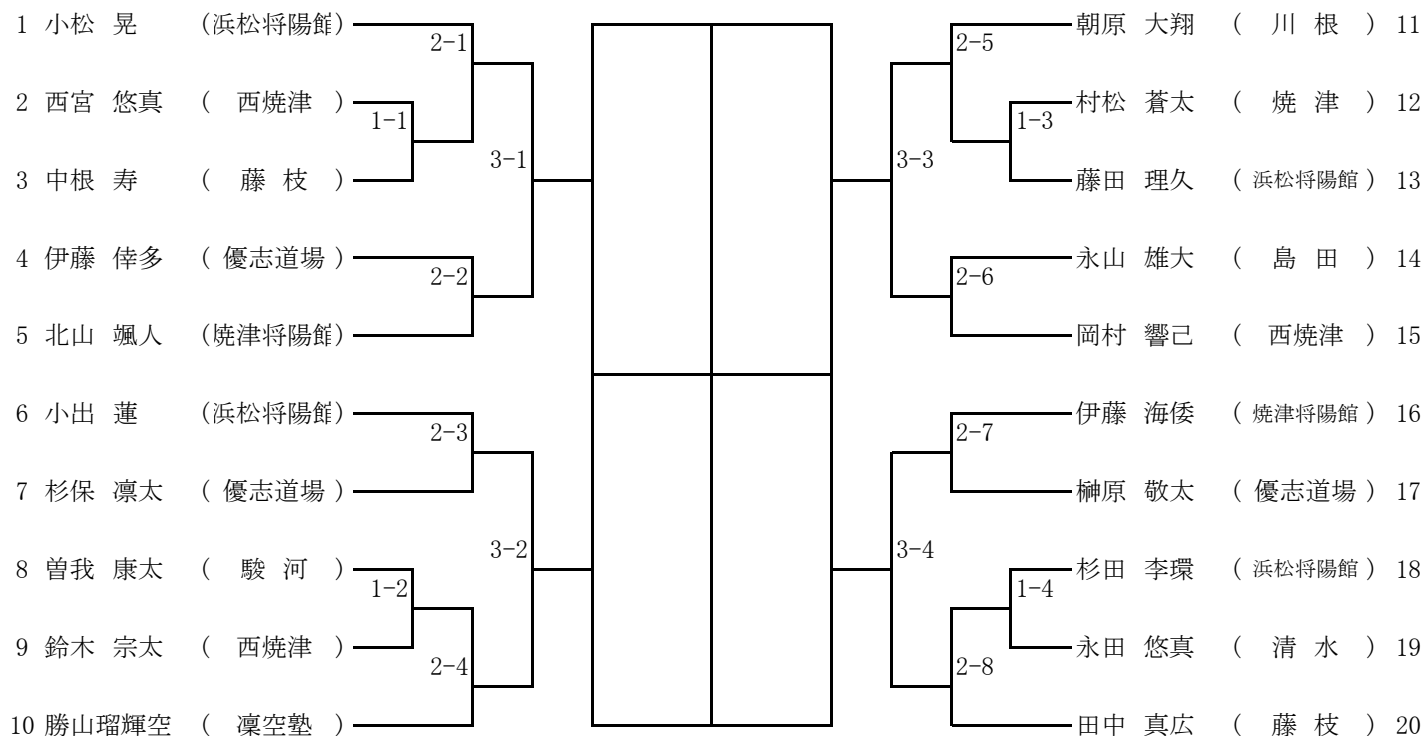

小学5年生男子組手試合

自由組手6P先取 表彰:上位8名
予選:1分間、決勝:1分30秒

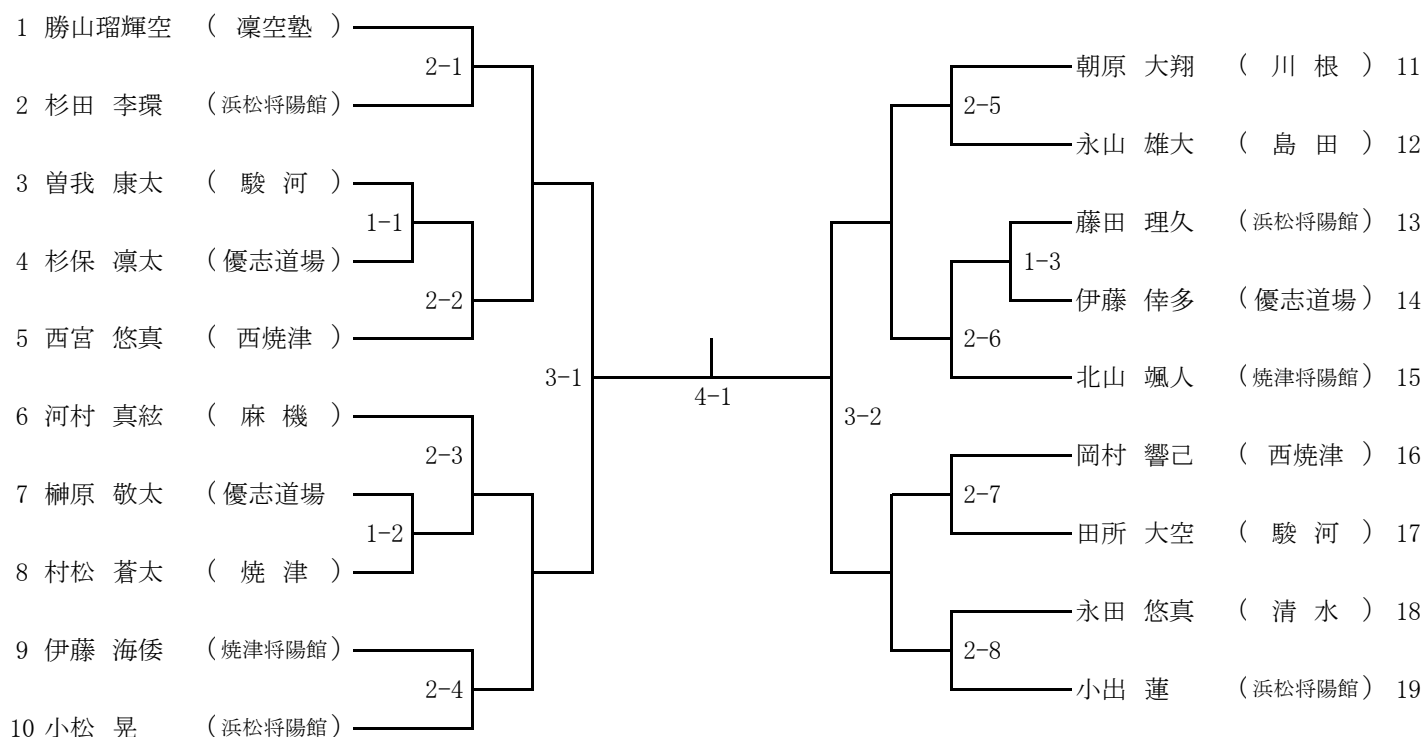

小学5年生女子型試合

予選: 平安・順路型より選定
決勝: 自由型 表彰: 上位4名

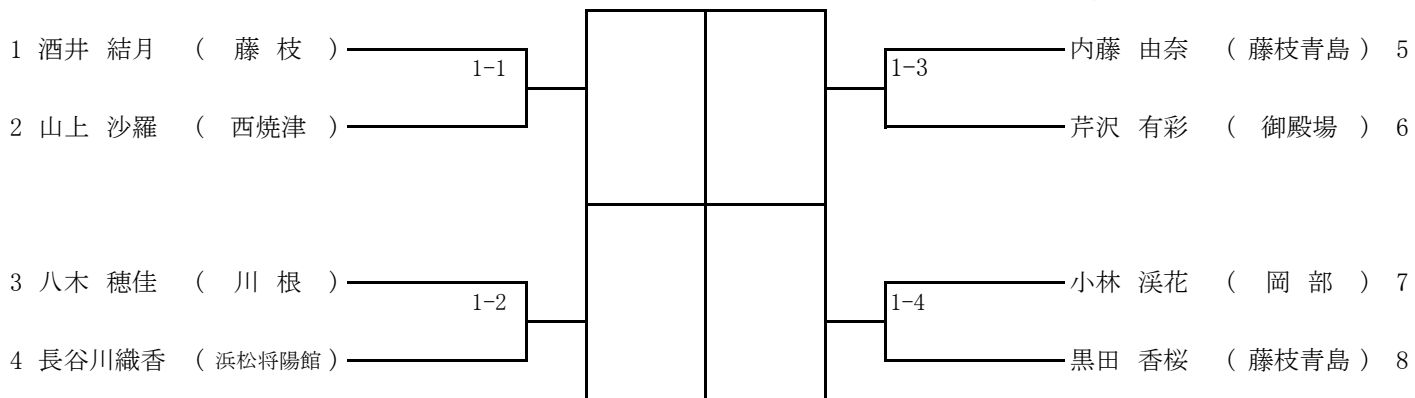

小学5年生女子組手試合

自由組手6P先取 表彰: 上位4名
予選: 1分、決勝: 1分30秒

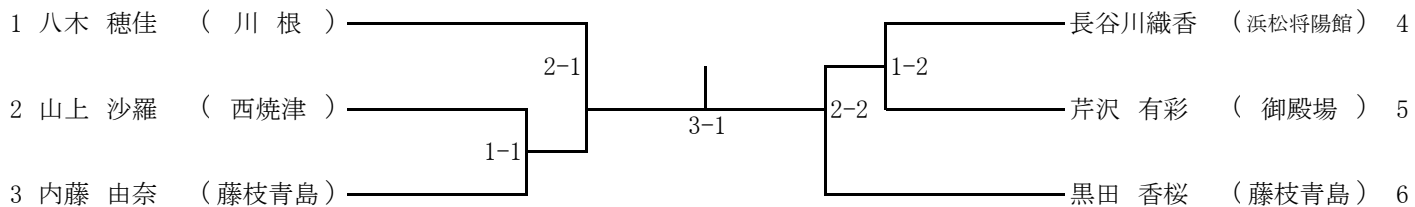

小学6年生男子型試合

予選:平安・順路型より選定
決勝:自由型 表彰:上位8名

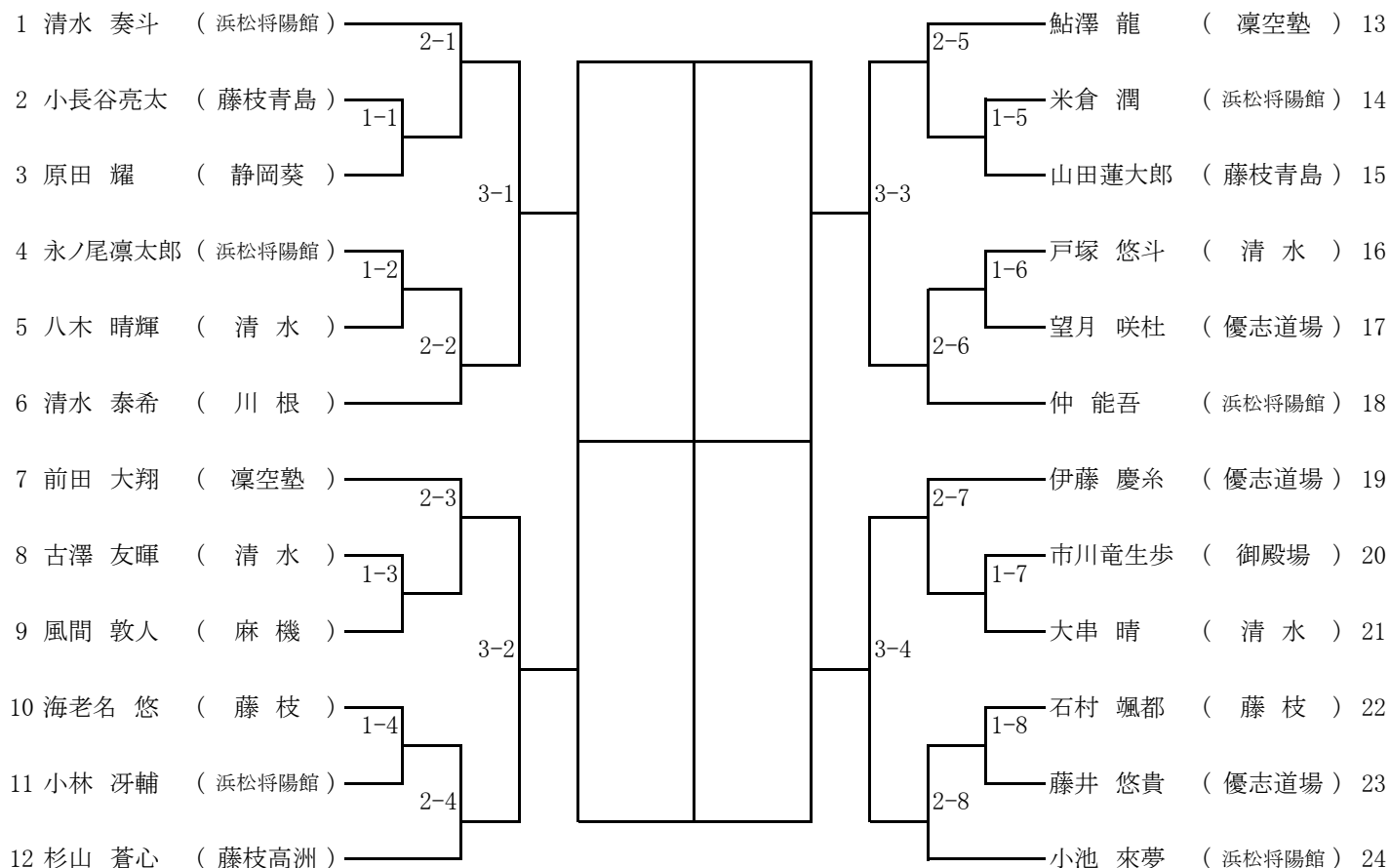

小学6年生男子組手試合

自由組手6P先取 表彰:上位8名
予選:1分間、決勝:1分30秒

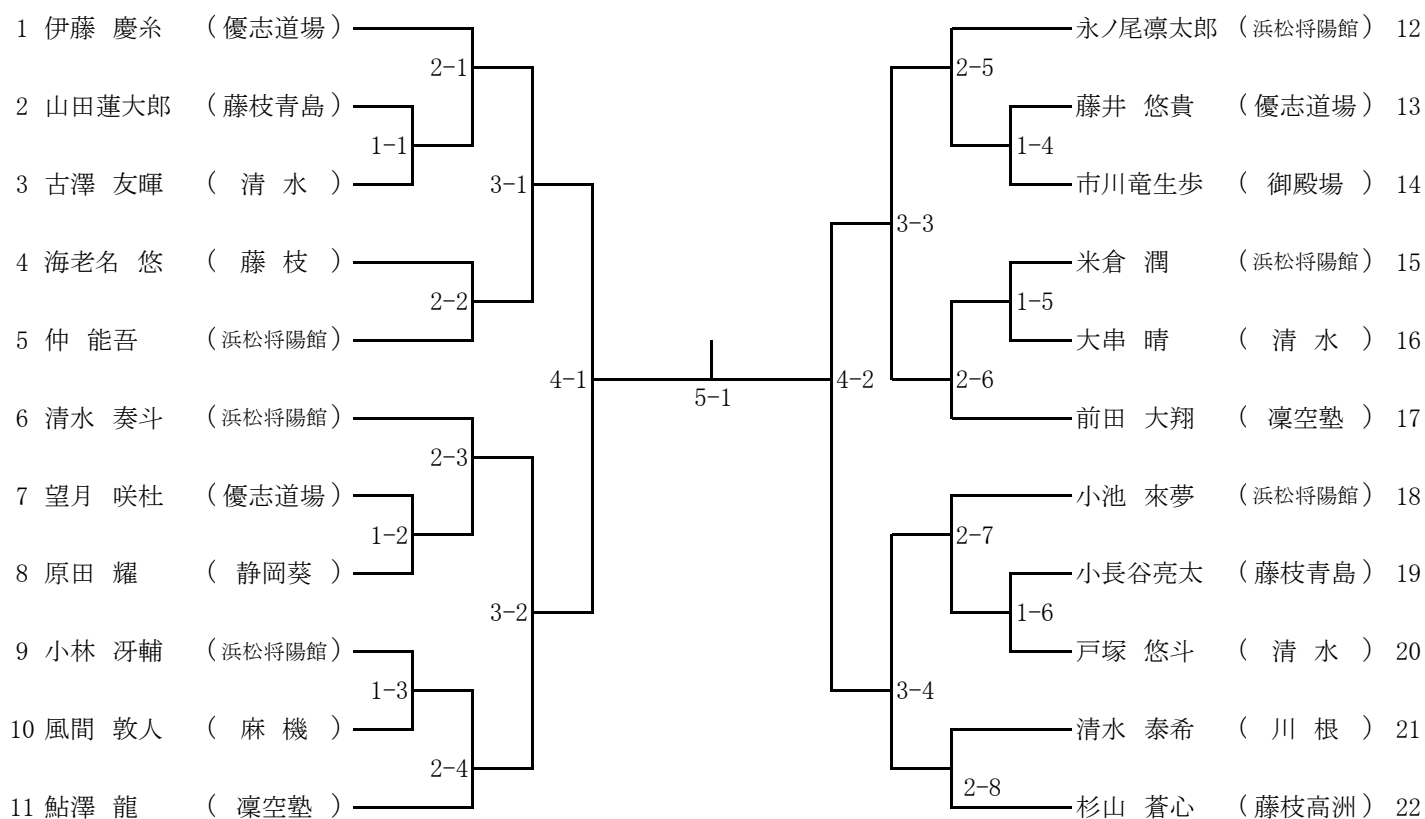

小学6年生女子型試合

予選: 平安・順路型より選定
決勝: 自由型 表彰: 上位4名

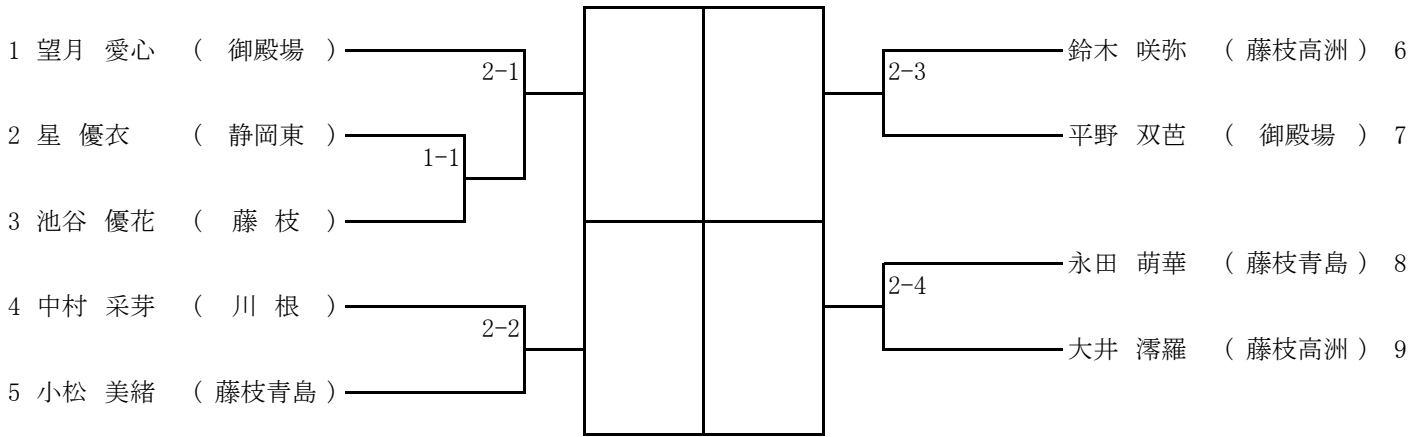

小学6年生女子組手試合

自由組手6P先取 表彰: 上位4名
予選: 1分間、決勝: 1分30秒

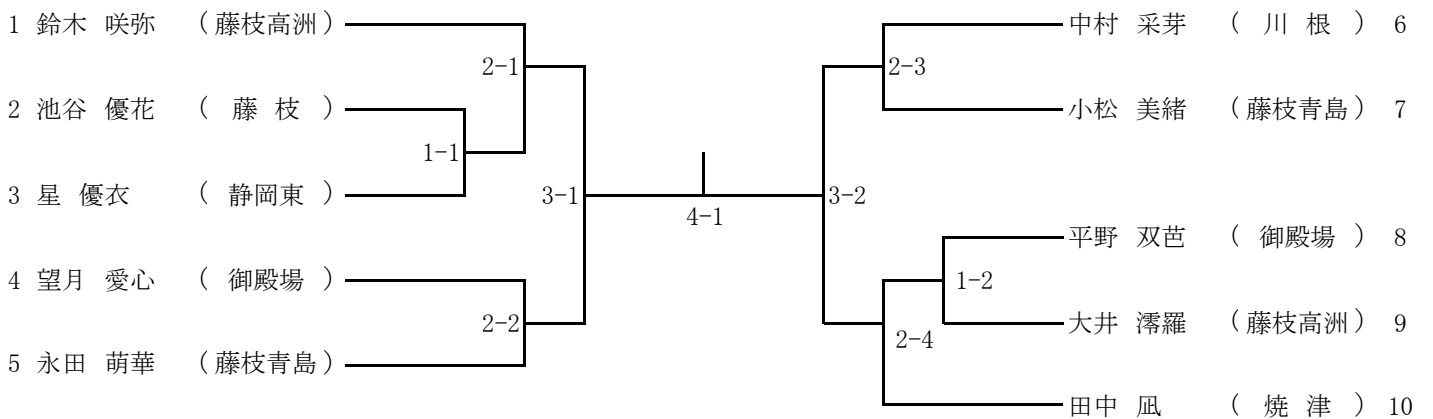

中学1年生男子型試合

予選: 平安・順路型より選定
決勝: 自由型 表彰: 上位4名

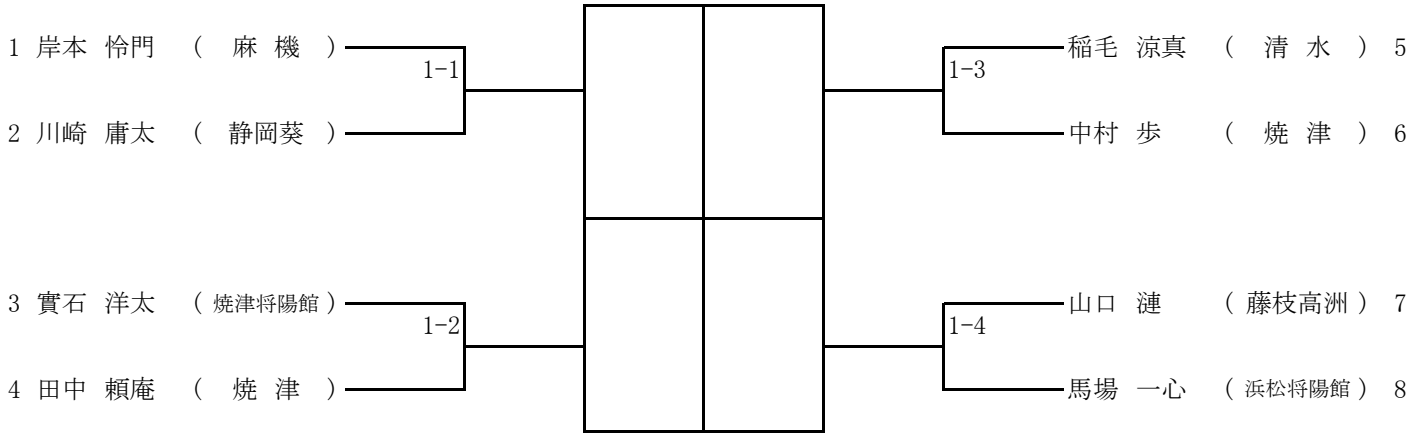

中学1年生男子組手試合

自由組手6P先取 表彰: 上位4名
予選・決勝1分30秒

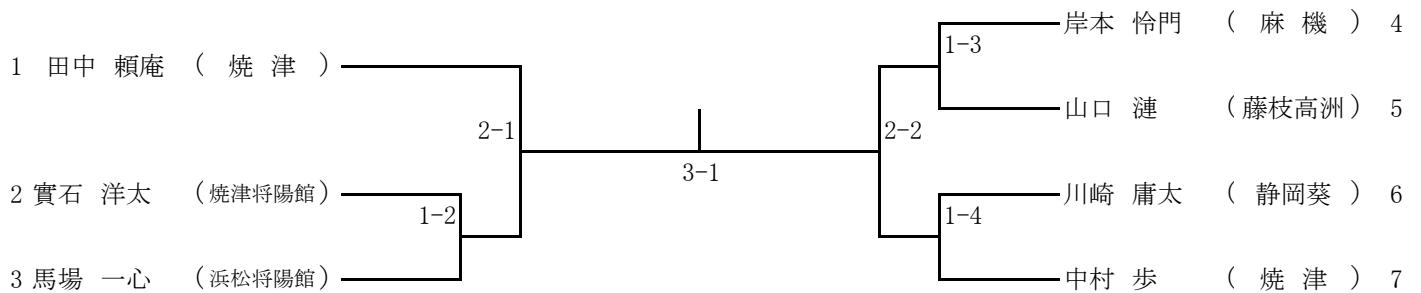

中学2・3年生男子型試合

予選: 平安・順路型より選定
決勝: 自由型 表彰: 上位4名

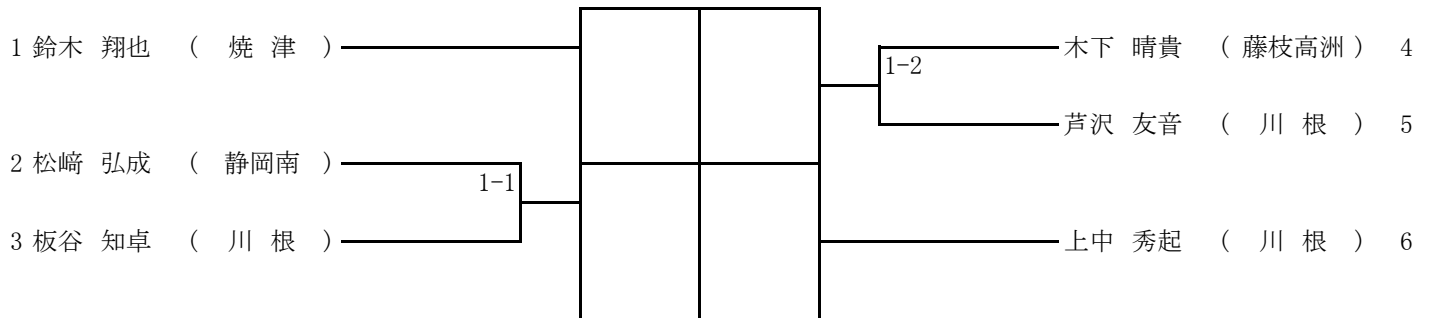

中学2・3年生組手試合

自由組手6P先取 表彰: 上位4名
予選・決勝1分30秒

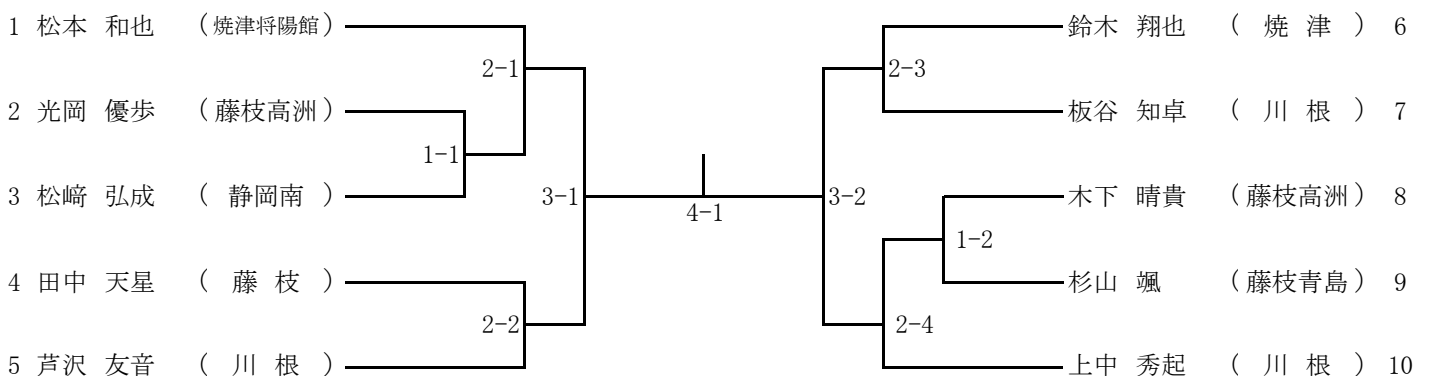

中学生女子型試合

予選: 平安・順路型より選定
決勝: 自由型 表彰: 上位4名

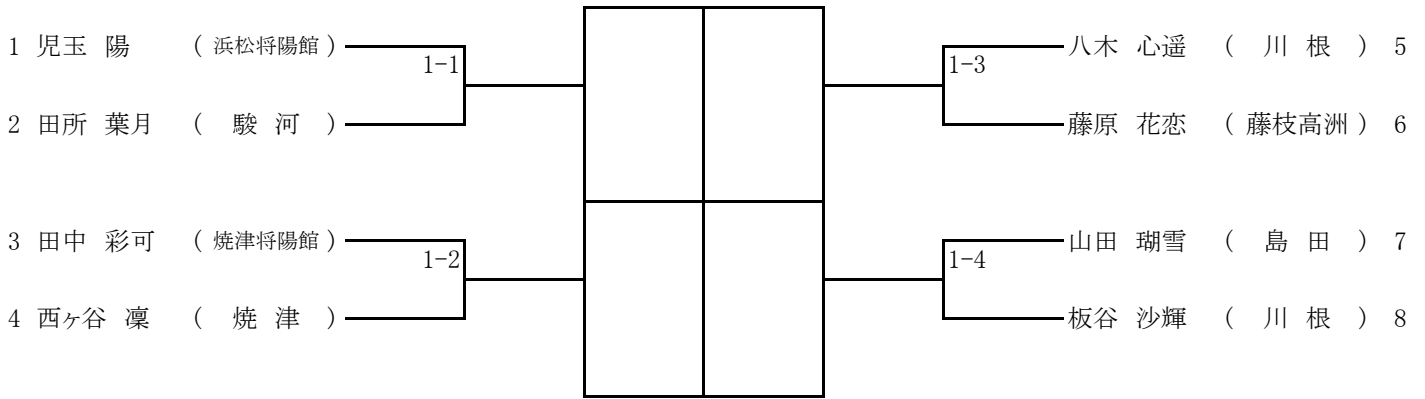

中学生女子組手試合

自由組手6P先取 表彰: 上位4名
予選・決勝1分30秒

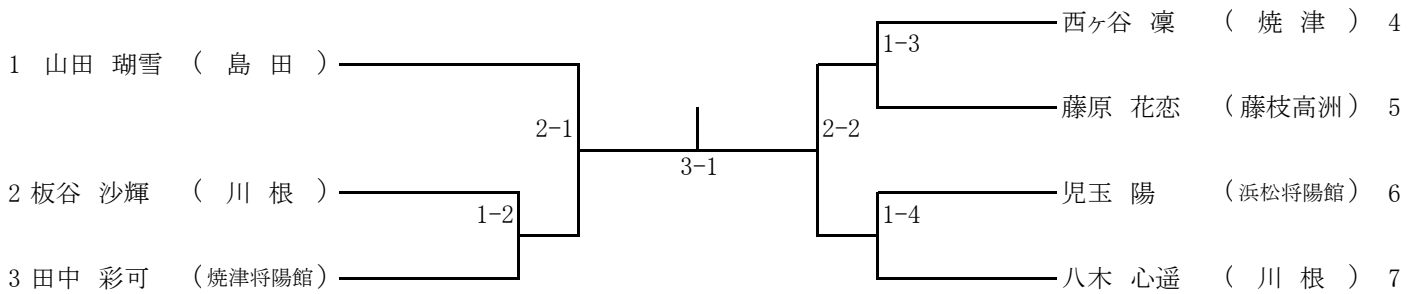

高校生男子型試合

予選: 平安・順路型より選定
決勝: 自由型 表彰: 上位4名

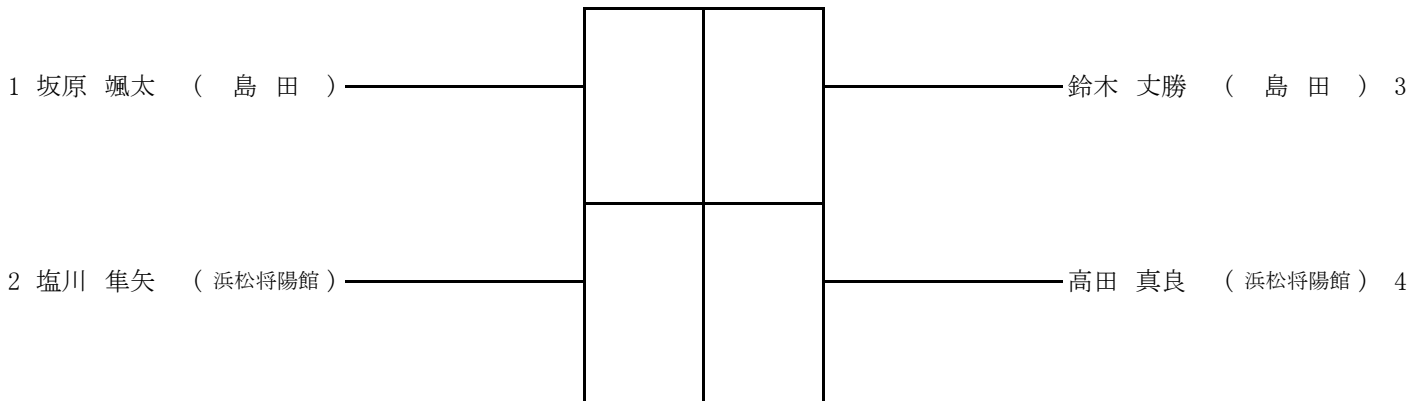

高校生男子組手試合

自由組手6P先取 表彰: 上位4名
予選: 1分30秒、決勝: 2分間

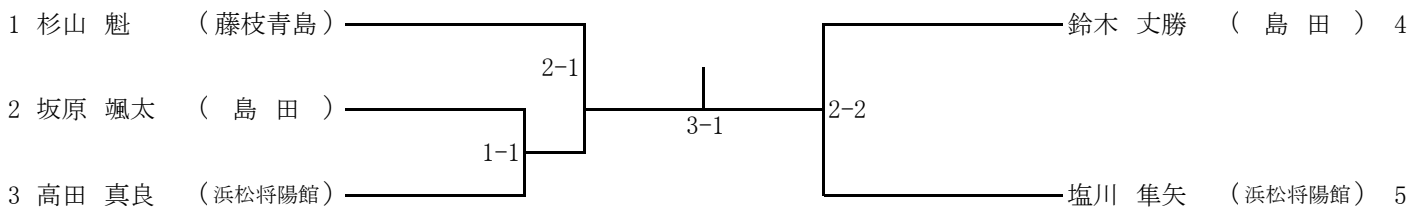

高校生女子型試合

予選: 平安・順路型より選定
決勝: 自由型 表彰: 上位4名

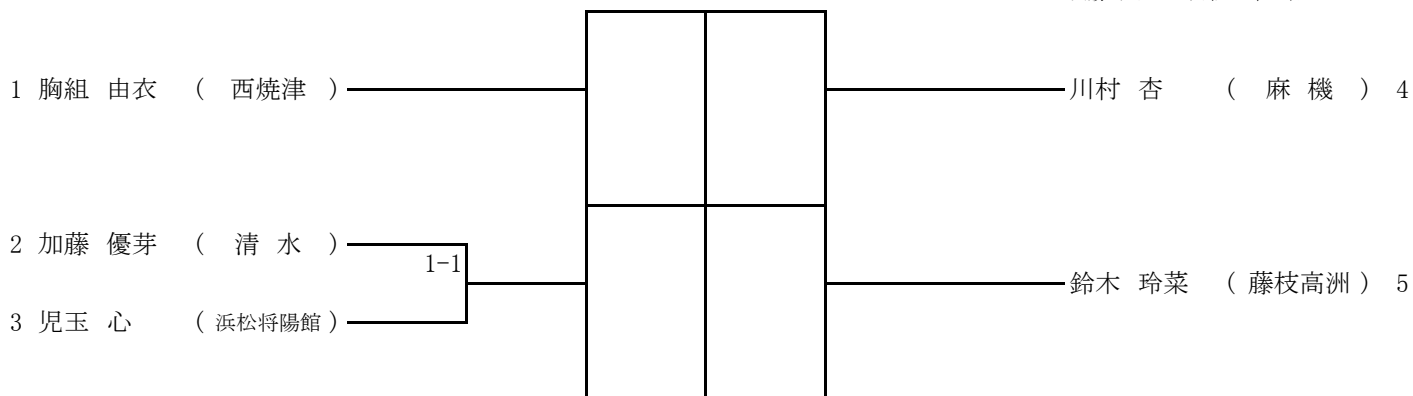

高校生女子組手試合

自由組手6P先取 表彰: 上位3名

1分30秒

| | 1 | 2 | 3 |
|---------------|---|---|---|
| 1 川村 杏 (麻機) | ▲ | ● | ● |
| 2 胸組 由衣 (西焼津) | ● | ▲ | ● |
| 3 加藤 優芽 (清水) | ● | ● | ▲ |

一般有級男女型試合

予選: 平安・順路型より選定
決勝: 自由型 表彰: 上位4名

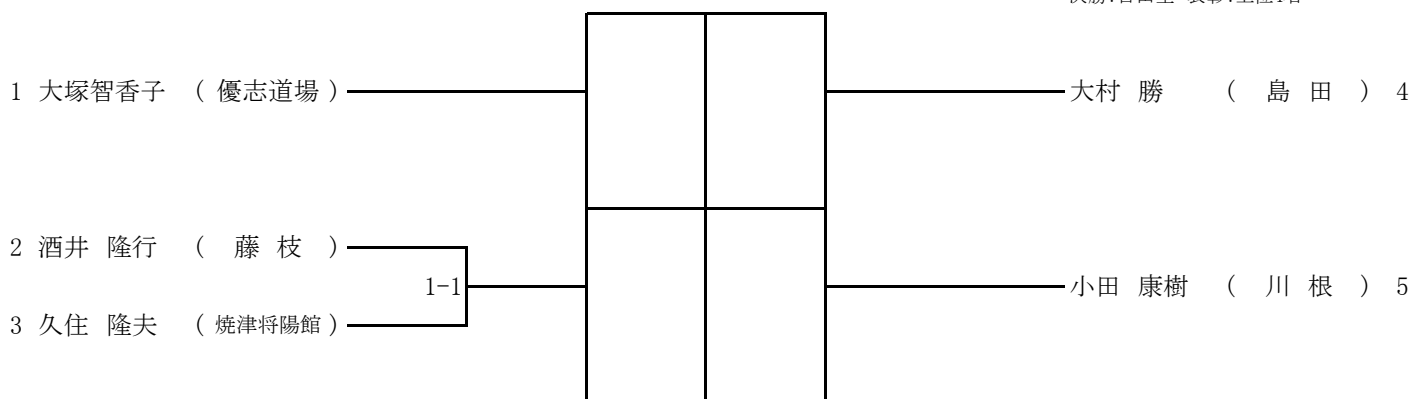

一般有級男子組手試合

自由組手6P先取 表彰: 上位3名

決勝: 2分間

| | 1 | 2 | 3 |
|--------------|---|---|---|
| 1 小田 康樹 (川根) | ▲ | ● | ● |

一般有段男子型試合

予選: 平安・順路型より選定
決勝: 自由型 表彰: 上位4名

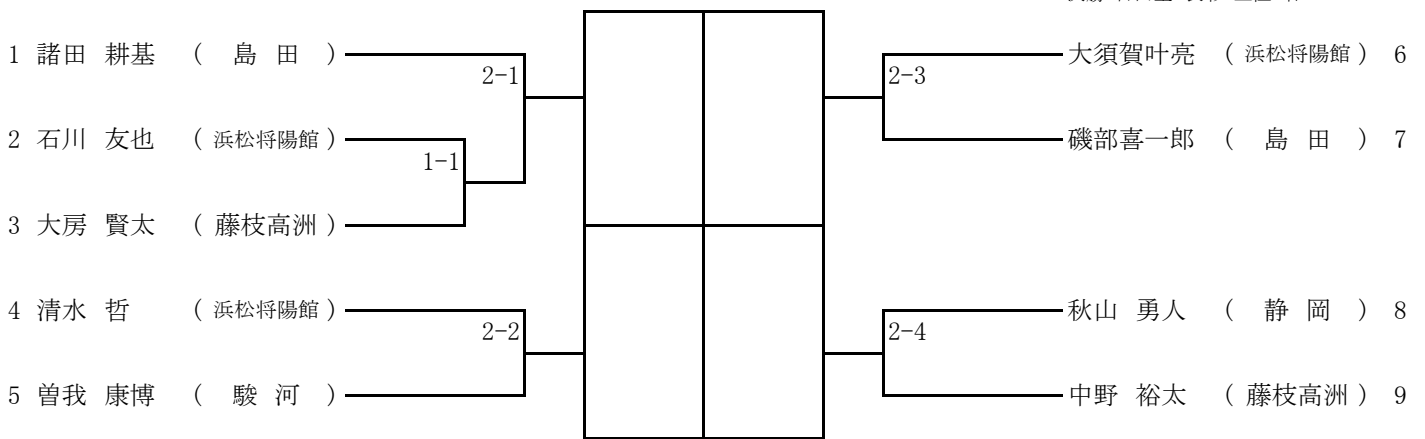

一般有段男子組手試合

自由組手6P先取 表彰: 上位4名
予選: 1分30秒決勝: 2分

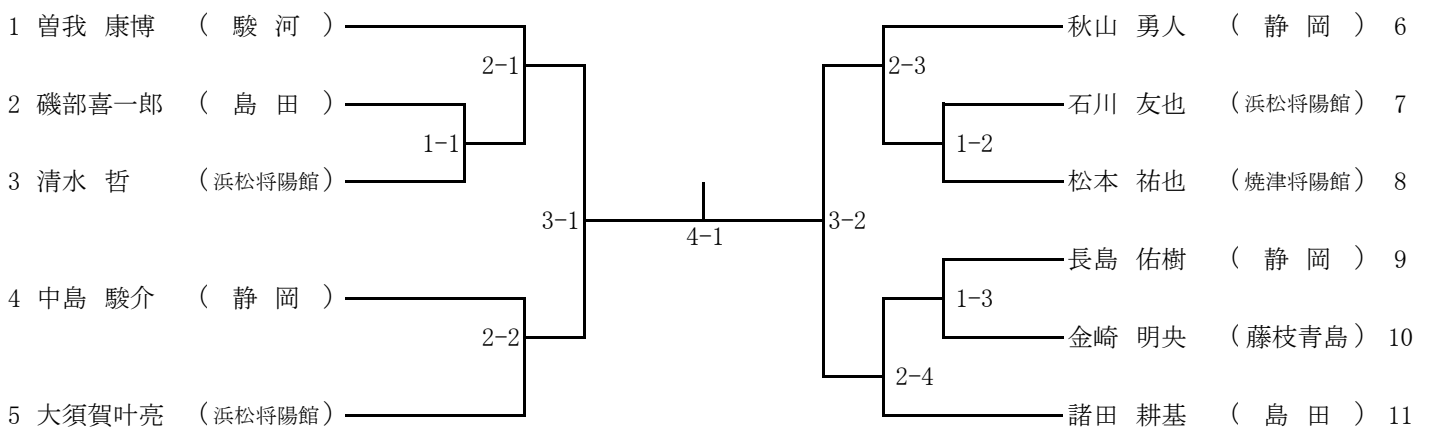

一般有段女子型試合

決勝: 自由型 表彰: 上位2名

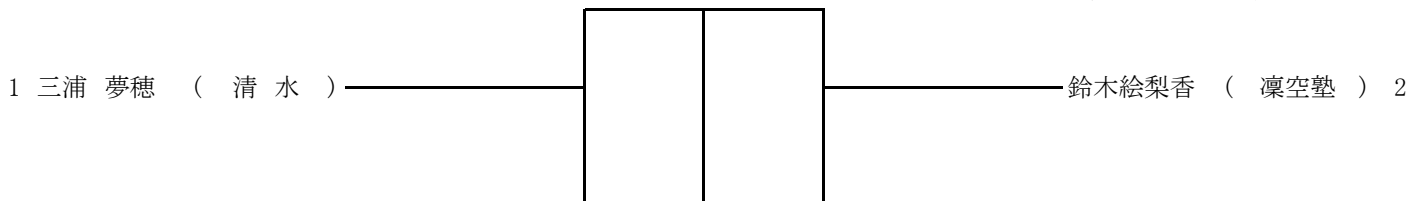

一般有段女子組手試合

自由組手6P先取 表彰: 上位2名
決勝: 2分間

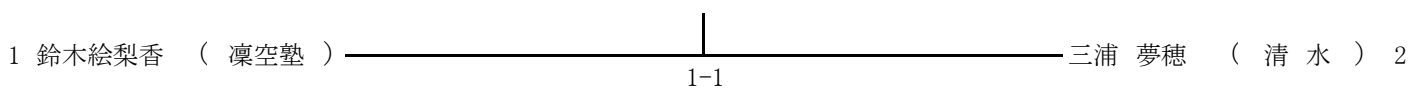

一般2部男女型試合

予選: 平安・順路型より選定
決勝: 自由型 表彰: 上位4名

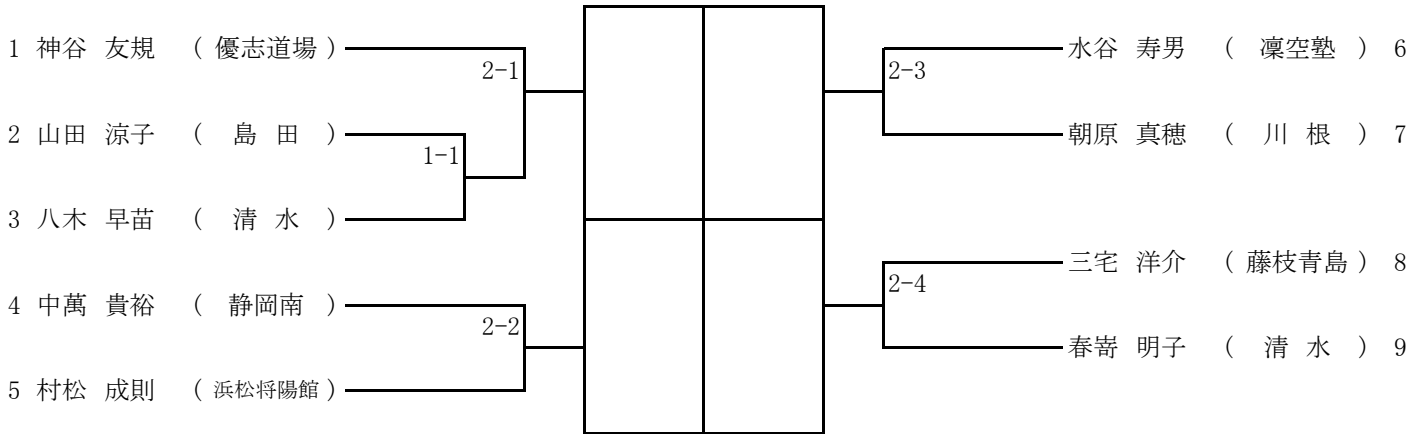

一般2部男子組手試合

自由組手4P先取 表彰: 上位4名
予選: 1分・決勝: 1分

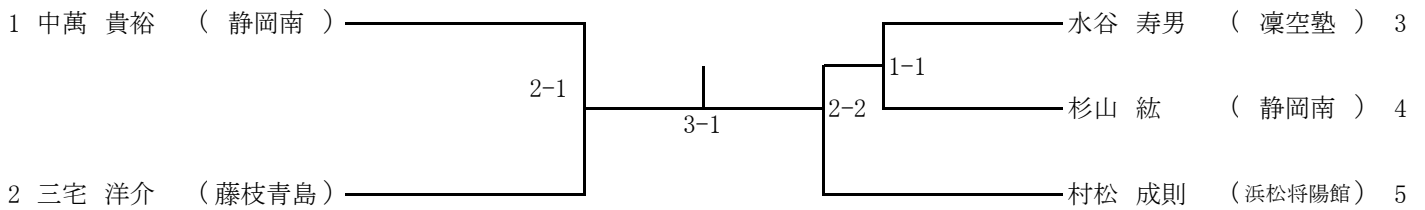

一般2部女子組手試合

自由組手6P先取 表彰: 上位3名
予選・決勝1分

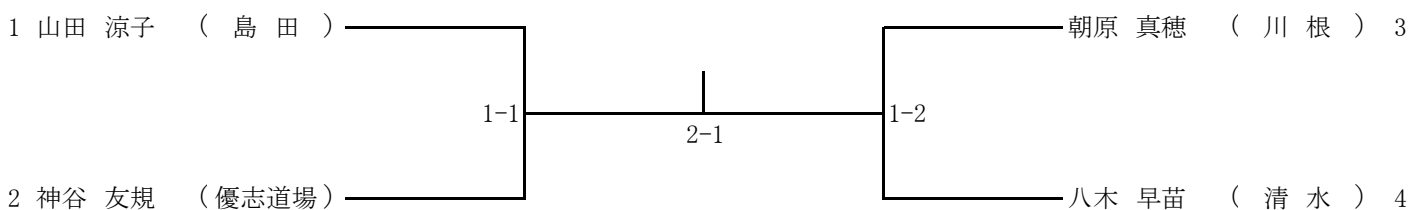

一般3部男女型試合

予選:平安・順路型より選定
決勝:自由型 表彰:上位4名

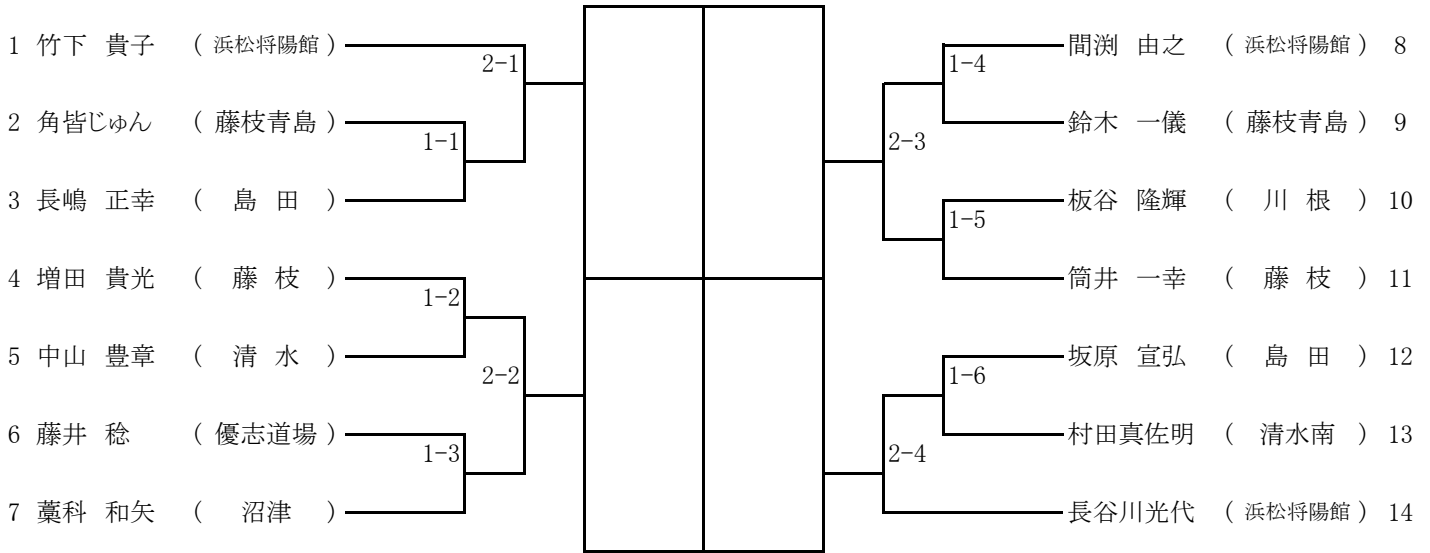

一般3部男子組手試合

自由組手4P先取 表彰:上位4名
予選・決勝1分

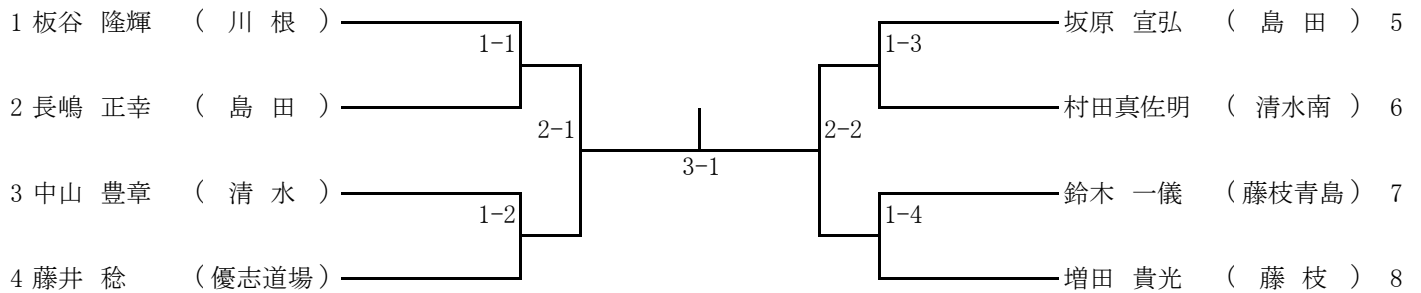

一般3部女子組手試合

自由組手6P先取 表彰:上位2名
決勝:1分30秒

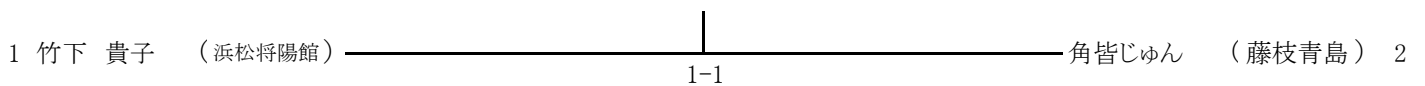

車椅子型試合

決勝:自由型 表彰:上位3名

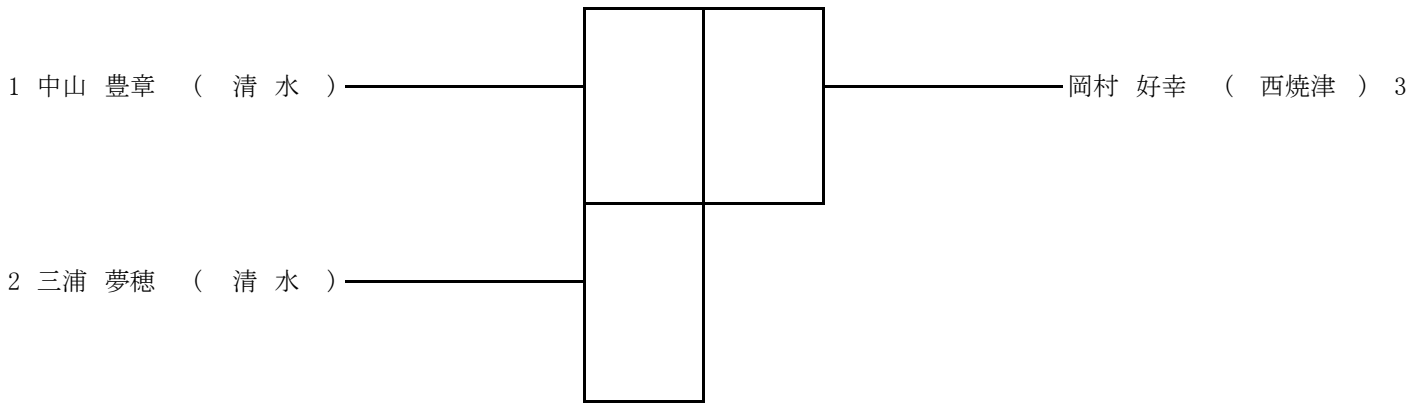

小学生団体型試合

決勝:自由 表彰:上位3チーム

| | 主審 | 1審 | 2審 | 3審 | 4審 | 合計 | 最高 | 最低 | 得点 | 順位 |
|-----------|----|----|----|----|----|----|----|----|----|----|
| 1 清水支部 | | | | | | | | | | |
| 2 藤枝支部A | | | | | | | | | | |
| 3 藤枝支部B | | | | | | | | | | |
| 4 青島支部 | | | | | | | | | | |
| 5 凜空塾 | | | | | | | | | | |
| 6 島田支部拓空館 | | | | | | | | | | |
| 7 川根支部 | | | | | | | | | | |
| 8 鷹生館 | | | | | | | | | | |
| 9 浜松将陽館 | | | | | | | | | | |

小学生団体組手試合

自由組手6P先取 表彰:上位3チーム
試合時間1分

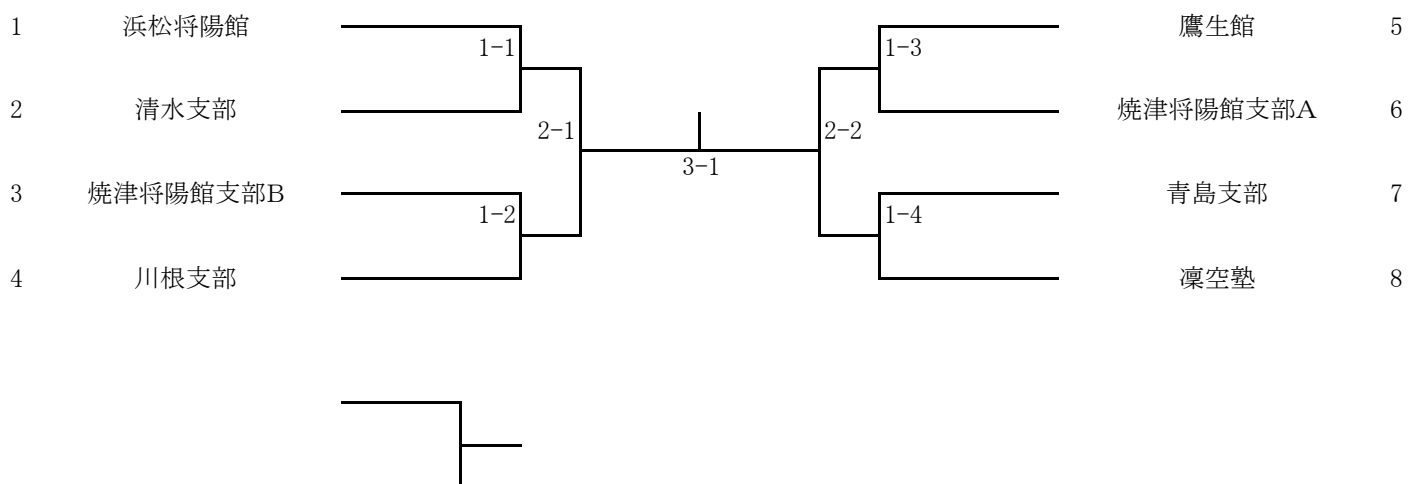

競技場配置図・試合進行表・審判員配置・コート係

| | | | | |
|----|-----|--------|----|----|
| 医務 | 役員席 | 大会実行役員 | 放送 | 記録 |
|----|-----|--------|----|----|

| | | |
|--|--|---|
| <p>① コート ト</p> <p style="text-align:right;">型試合 44 試合</p> <p>小学生団体 8 小学5年生男子 20 小学5年生女子 8 中学生女子 8</p> <p style="text-align:right;">組手試合 46 試合</p> <p>小学生団体5~8・3位決定 12 小学3年生女子 12 中学生女子 6 中学2・3年生男子 9 一般3部男子 7</p> <p style="text-align:right;">浜松将陽館</p> | <p>② コート ト</p> <p style="text-align:right;">型試合 52 試合</p> <p>車椅子 3 小学4年生女子 16 小学6年生男子 24 一般有段男子 9</p> <p style="text-align:right;">組手試合 44 試合</p> <p>小学生団体1~4・決勝 12 小学6年生男子 21 一般有段男子 10 一般有段女子 1</p> <p style="text-align:right;">藤枝高洲支部</p> | <p>③ コート ト</p> <p style="text-align:right;">型試合 49 試合</p> <p>幼年男女 17 小学3年生女子 13 小学6年生女子 9 一般有級男女 5 高校生女子 5</p> <p style="text-align:right;">組手試合 43 試合</p> <p>小学3年生男子 27 小学6年生女子 9 一般有級男子 3 一般2部女子 3 一般3部女子 1</p> <p style="text-align:right;">清水支部</p> |
| <p>④ コート ト</p> <p style="text-align:right;">型試合 48 試合</p> <p>小学1年生男子 10 小学4年生男子 28 中学1年生男子 8 一般有段女子 2</p> <p style="text-align:right;">組手試合 44 試合</p> <p>小学1年生女子 3 小学1年生男子 9 小学4年生男子 26 中学1年生男子 6</p> <p style="text-align:right;">川根支部</p> | <p>⑤ コート ト</p> <p style="text-align:right;">型試合 48 試合</p> <p>小学1年生女子 3 小学3年生男子 29 中学2・3年生男子 6 一般2部男女 10</p> <p style="text-align:right;">組手試合 42 試合</p> <p>小学4年生女子 14 小学5年生男子 18 小学5年生女子 5 一般2部男子 5</p> <p style="text-align:right;">焼津将陽館</p> | <p>⑥ コート ト</p> <p style="text-align:right;">型試合 46 試合</p> <p>小学2年生男子 18 小学2年生女子 10 高校生男子 4 一般3部男女 14</p> <p style="text-align:right;">組手試合 43 試合</p> <p>幼年男女 13 小学2年生男子 16 小学2年生女子 7 高校生男子 4 高校生女子 3</p> <p style="text-align:right;">藤枝支部</p> |

審判員 審判長:上中 通寿 ◎コート主任 ○コート副主任

| | 1コート | 2コート | 3コート | 4コート | 5コート | 6コート |
|---|-------|-------|-------|-------|-------|-------|
| ◎ | 堀池芳夫 | 増田誠二 | 田所 紀夫 | 丸山 茂 | 置塩大三郎 | 滝田宏平 |
| ○ | 夏賀則子 | 鈴木 伸彦 | 菊地 富子 | 上條康光 | 伏見幸秀 | 大塚正典 |
| | 鈴木伸一 | 谷内村聡 | 池谷 博己 | 青島 利行 | 田辺智弘 | 柴田聖子 |
| | 坂口研二 | 岩本弥三郎 | 曾我 康博 | 中野 圭介 | 長橋秀樹 | 三宅 静江 |
| | 平松 友和 | 村松久乃 | 中島 靖之 | 中野 裕太 | 天野 正孝 | 小川 博 |
| | 永田 哲也 | 魚住 令 | 竹内 進也 | 望月 優均 | 小口 智之 | 一ノ瀬直也 |
| | | 杉山 洋一 | | | | |



第21回 静岡県空手道選手権大会 試合規定

| 種目 部門 | 組 手 | | 型 | |
|-------------------------------|--|---------|------------------------|------------------|
| | 予 選 | ベ ス ト 8 | 予 選 | 決 勝 |
| 幼 児 (男女混合) | 自由組手 (拳サポーター及び胴当ては必備・マウスピースは任意) (ファウルカップ、シンガード、インステップガードは任意) 1分間フルタイム6P先取 | | 平安・順路の型より 選手各自で選定する | 平安初段～平安五段 に限る |
| 小学1～2年生 各学年(男女別) | 自由組手 (拳サポーター及び胴当ては必備・マウスピースは任意) (ファウルカップ、シンガード、インステップガードは任意) 1分間フルタイム6P先取 | | 平安・順路の型より 選手各自で選定する | 20の型(予選型も含む) |
| 小学3年生 (男女別) | 自由組手 (拳サポーター・胴当て・マウスピース) (ファウルカップ、シンガード、インステップガードは任意) 1分間フルタイム(決勝のみ1分30秒)6P先取 | | 平安・順路の型より 選手各自で選定する | 自由型 |
| 小学4～6年生 各学年(男女別) | 自由組手 (拳サポーター・胴当て・マウスピース) (ファウルカップ、シンガード、インステップガードは任意) 1分間フルタイム(決勝のみ1分30秒)6P先取 | | 平安・順路の型より 選手各自で選定する | 自由型 |
| 中学1～3年生 各学年(男女別) | 自由組手 (拳サポーター・胴当て・マウスピース) (ファウルカップ、シンガード、インステップガードは任意) 1分30秒フルタイム6P先取 | | 平安・順路の型より 選手各自で選定する | 自由型 |
| 高 校 生 (男女別) | 自由組手 (拳サポーター・胴当て・マウスピース) (ファウルカップ、シンガード、インステップガードは任意) 1分30秒フルタイム(決勝のみ2分間)6P先取 | | 平安・順路の型より 選手各自で選定する | 自由型 |
| 一 般(有級者) (男女別) | 自由組手 (拳サポーター・胴当て・マウスピース) (ファウルカップ、シンガード、インステップガードは任意) 1分30秒フルタイム(決勝のみ2分間)6P先取 | | 平安・順路の型より 選手各自で選定する | 自由型 |
| 一 般(有段者) (男女別) | 自由組手 (拳サポーター・胴当て《女子のみ》・マウスピース) (ファウルカップ、シンガード、インステップガードは任意) 1分30秒フルタイム(決勝のみ2分間)6P先取 | | 平安・順路の型より 選手各自で選定する | 自由型 |
| 一 般 2 部 男子40才以上 女子35才以上 | 自由組手 (拳サポーター・胴当て・マウスピース) (ファウルカップ、シンガード、インステップガードは任意) 1分間フルタイム4P先取 | | 平安・順路の型より 選手各自で選定する | 自由型 |
| 一 般 3 部 男子50才以上 女子45才以上 | 自由組手 (拳サポーター・胴当て・マウスピース) (ファウルカップ、シンガード、インステップガードは任意) 1分間フルタイム4P先取 | | 平安・順路の型より 選手各自で選定する | 自由型 |
| 車椅子 | | | | 自由 |

※型試合同点の場合は最低点を比較、更に同点の場合は最高点を比較する。それでも同点の場合は再試合(同じ型でもよい)とする。

※型試合予選は、主審も笛の合図と同時に旗を挙げ勝敗を決する。

※自由型は古典型を除く日本空手松涛連盟の型に限る。

※20の型は平安初段～5段・鉄騎初段～3段・拔塞大・観空大・燕飛・慈恩・岩鶴・十手・半月・順路初段～5段

※車椅子の型(自由)は、初輪～五輪とする。 ※マウスピースは透明とする。(着色品は不可)