

第5回 富士山空手道大会



令和6年10月6日(日)

静岡市北部体育館

大会次第

開会式（9：00）

1. 審判・選手整列
2. 大会宣言 静岡県本部本部長 菊地伸幸
3. 大会会長挨拶 静岡県本部会長 稲毛 隆
4. 選手宣誓
5. 審判長注意 審判長 上中通寿
6. 大会諸注意
7. 審判・選手退場

第1試合は審判長により一斉スタートします。

型試合 中学生男女の部、

組手試合 団体決勝は最後に行います。

組手種目は昼休憩後に行います。

※会場内での食事は観客席のみ出来ます。

ゴミは各自でお持ち帰りください。

履物はしっかりと整頓して下さい。

| 1コート | | 試合数 | 審判 | 2コート | | 試合数 | 審判 |
|-----------------------------|--|-----|----|---------------------------|--|-----|-----|
| 小学2年男女型試合 予選～決勝 | | 13 | A | 小学3・4年生4級以下男女型試合 予選～決勝 | | 14 | A |
| 幼年・小学1年生男女型試合 予選～決勝 | | 10 | B | 小学5年生有段男女型試合 予選～決勝 | | 7 | B |
| 小学5・6年生有級男女型試合 予選～決勝 | | 15 | A | 小学3・4年生3級以上男女型試合 予選～決勝 | | 12 | A |
| 小学6年生有段男女型試合 予選～決勝 | | 10 | B | 一般男女型試合 決 勝 | | 5 | B |
| | | | | 中学生男女型試合 予 選 | | 9 | A |
| | | | | 中学生男女 決 勝 | | 4 | |
| | | 48 | | | | 51 | |
| 昼 休 憩 | | | | | | | |
| 小学1年男子組手試合 予選～決勝 | | 5 | A | 小学2年生男子組手試合 予選～決勝 | | 5 | A |
| 幼年男子・小学1・2年生女子組手試合 予選～決勝 | | 5 | B | 小学3・4年生女子組手試合 予選～決勝 | | 8 | B |
| 小学3・4年生男子組手試合 予選～決勝 | | 11 | A | 小学5・6年生有級男子組手試合 予選～決勝 | | 9 | A |
| 小学5・6年生有段男子組手 予選～決勝 | | 12 | B | 小学6年生女子組手試合 予選～決勝 | | 5 | B |
| 小学5年生女子組手試合 予選～決勝 | | 5 | A | 中学生男子組手試合 予選～決勝 | | 5 | A |
| 一般男子組手試合 決勝 | | 1 | B | 中学生女子組手試合 予選～決勝 | | 4 | B |
| 小学生団体組手試合 1～3 | | 2 | B | 一般女子組手試合 予選～決勝 | | 3 | A |
| | | | | 小学生団体組手試合 4～5 | | 1 | B |
| | | | | 3位決定戦・決勝 | | 2 | A・B |
| | | 41 | | | | 42 | |

| 1コートA | | 1コートB | | 2コートA | | 2コートB | |
|-------|---|-------|---|-------|---|-------|---|
| 伏見 幸秀 | ◎ | | | 夏賀 則子 | ◎ | | |
| 谷内村 聡 | ○ | 大塚 正典 | ○ | 中島 駿介 | ○ | 竹内 進也 | ○ |
| 秋山 勇人 | | 水谷 寿男 | | 丸山 茂 | | 神谷 友規 | |
| 中野 圭介 | | 上條 康光 | | 高井 康宏 | | 村松 久乃 | |
| 中萬 貴裕 | | 一ノ瀬直也 | | 杉山 紘 | | 三浦 夢穂 | |
| 堀田 利治 | | 遠山 貴志 | | 原田絵梨香 | | 鈴木 伸一 | |
| 植田 良子 | | 三宅 静江 | | 魚住 令 | | 仲本 由加 | |
| | | 坂口 研二 | | | | 森井 康弘 | |

幼年・小学1年生男女型

表彰 上位4名

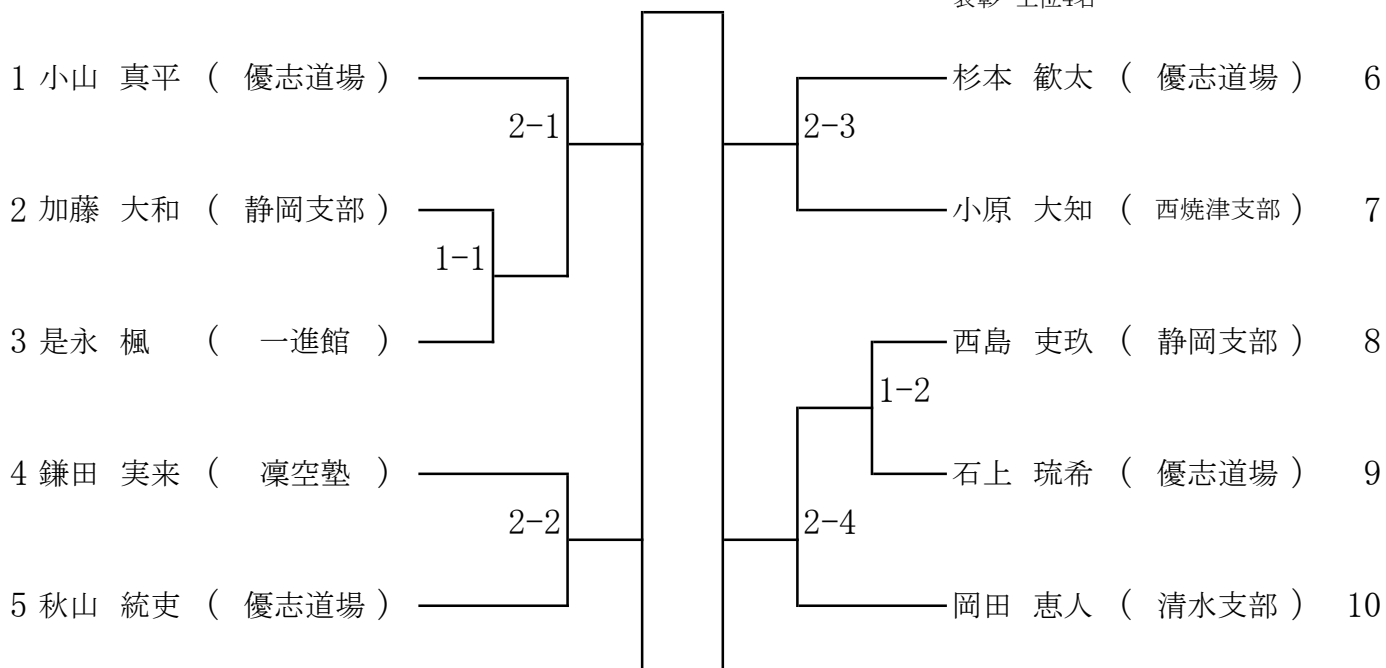

小学2年男女型試合

表彰 上位4名

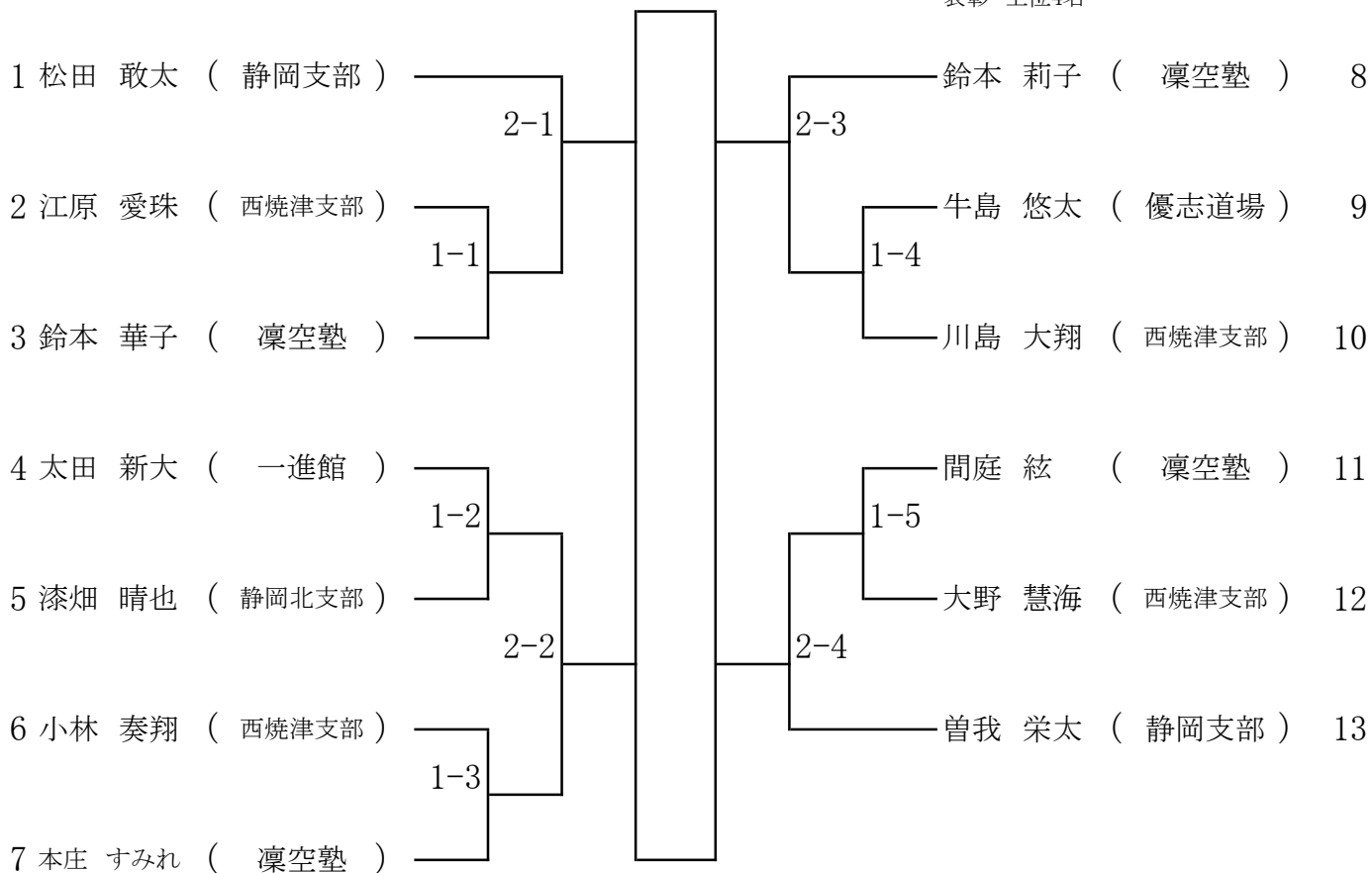

小学3・4年生4級以下男女型試合

表彰 上位8名

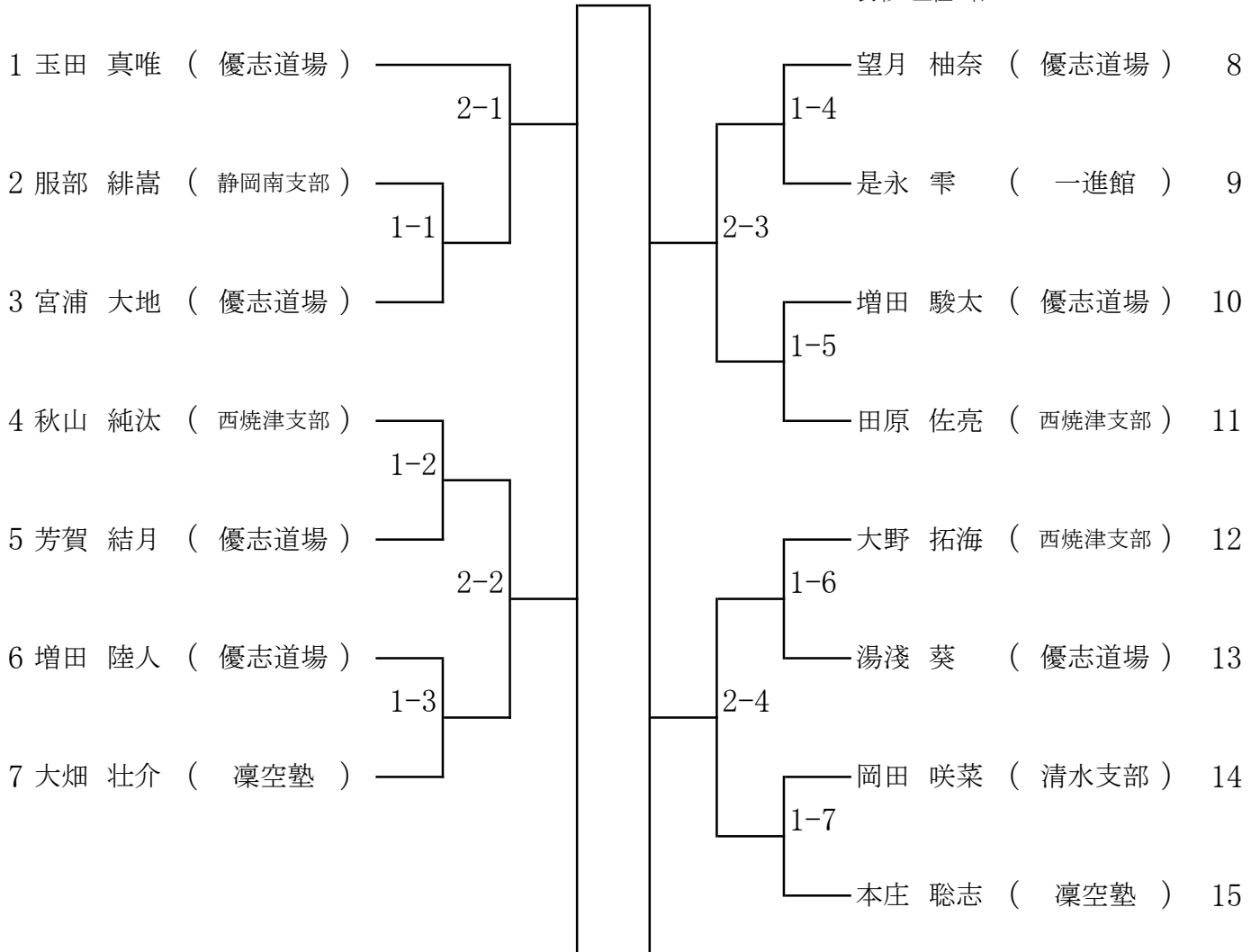

小学3・4年生3級以上男女型

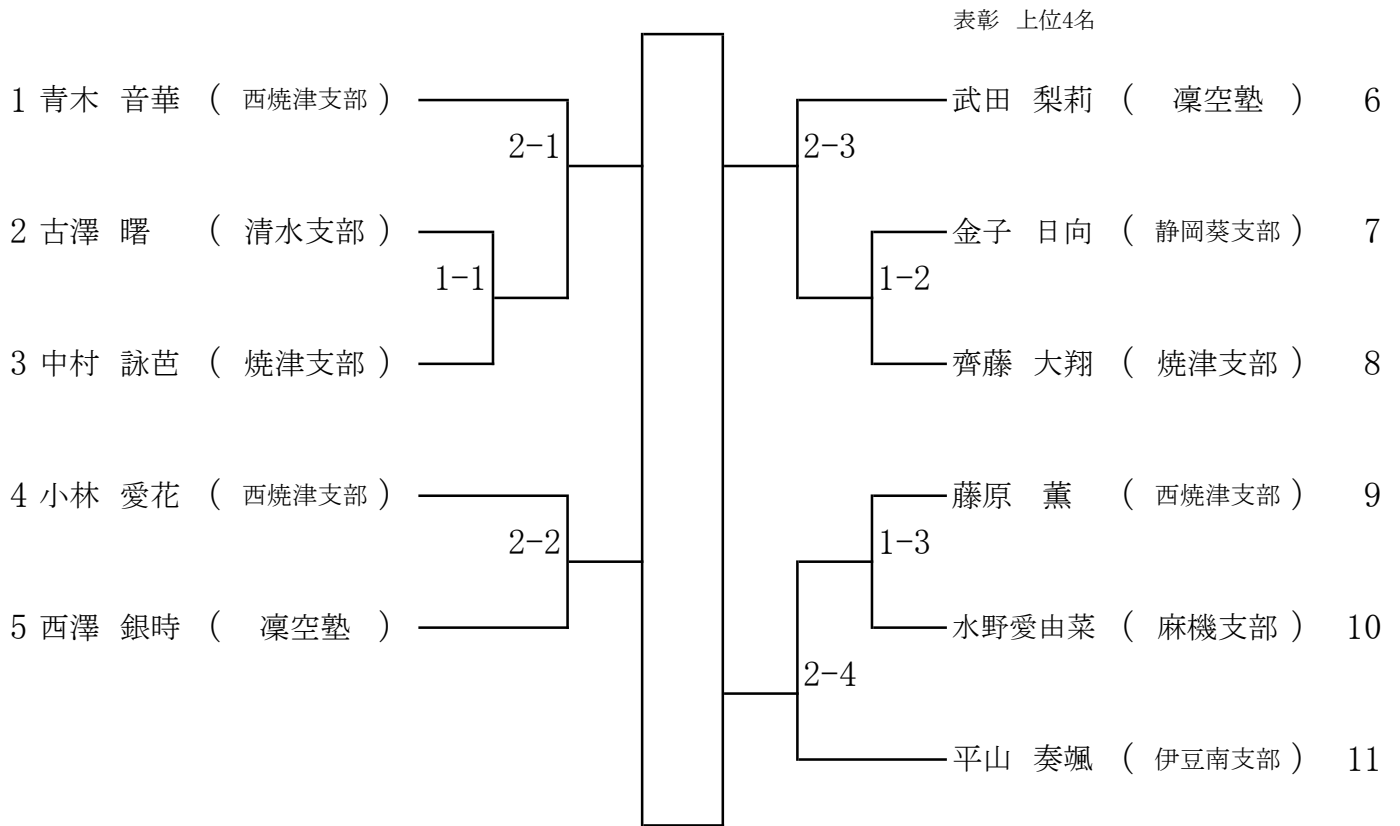

小学5年生有段男女型

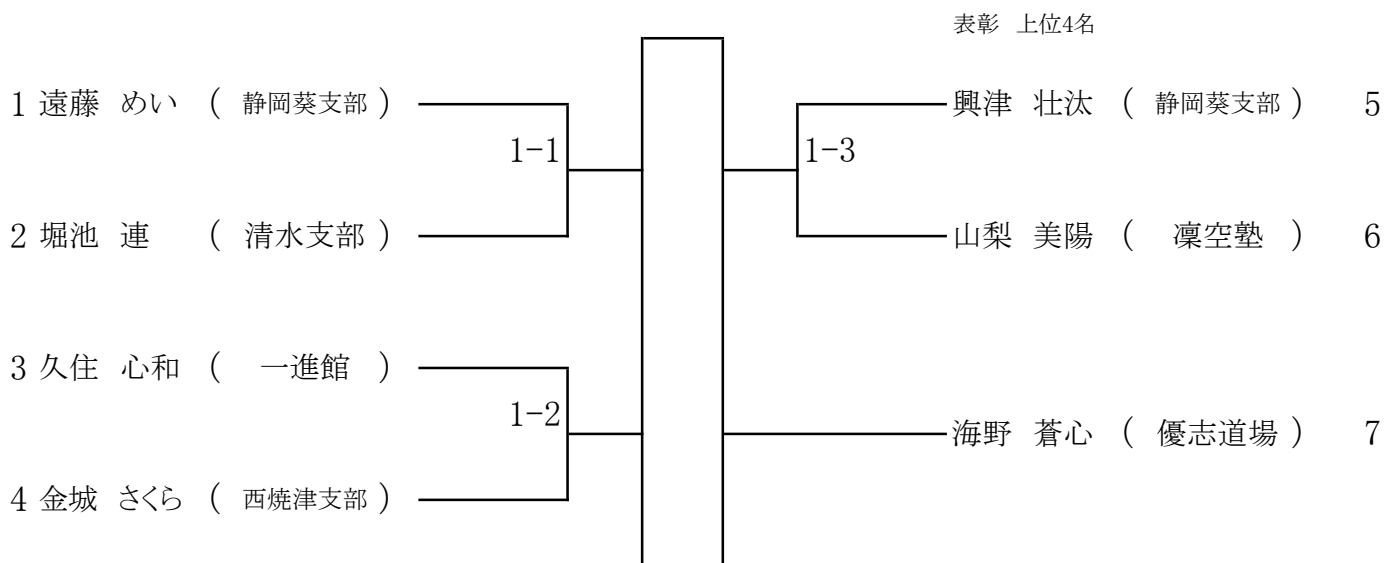

小学5・6年生有級男女型

表彰 上位8名

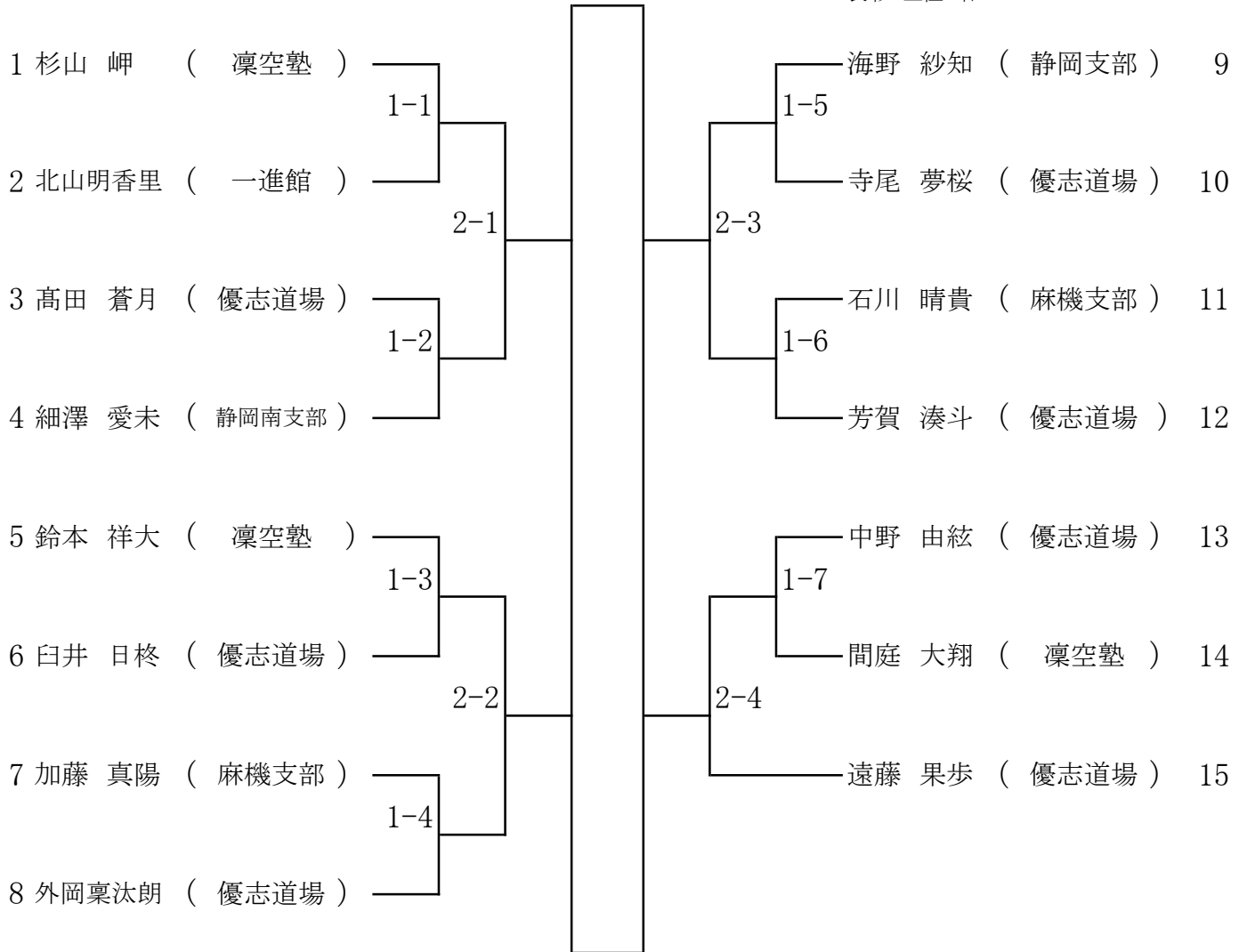

小学6年生有段男女型

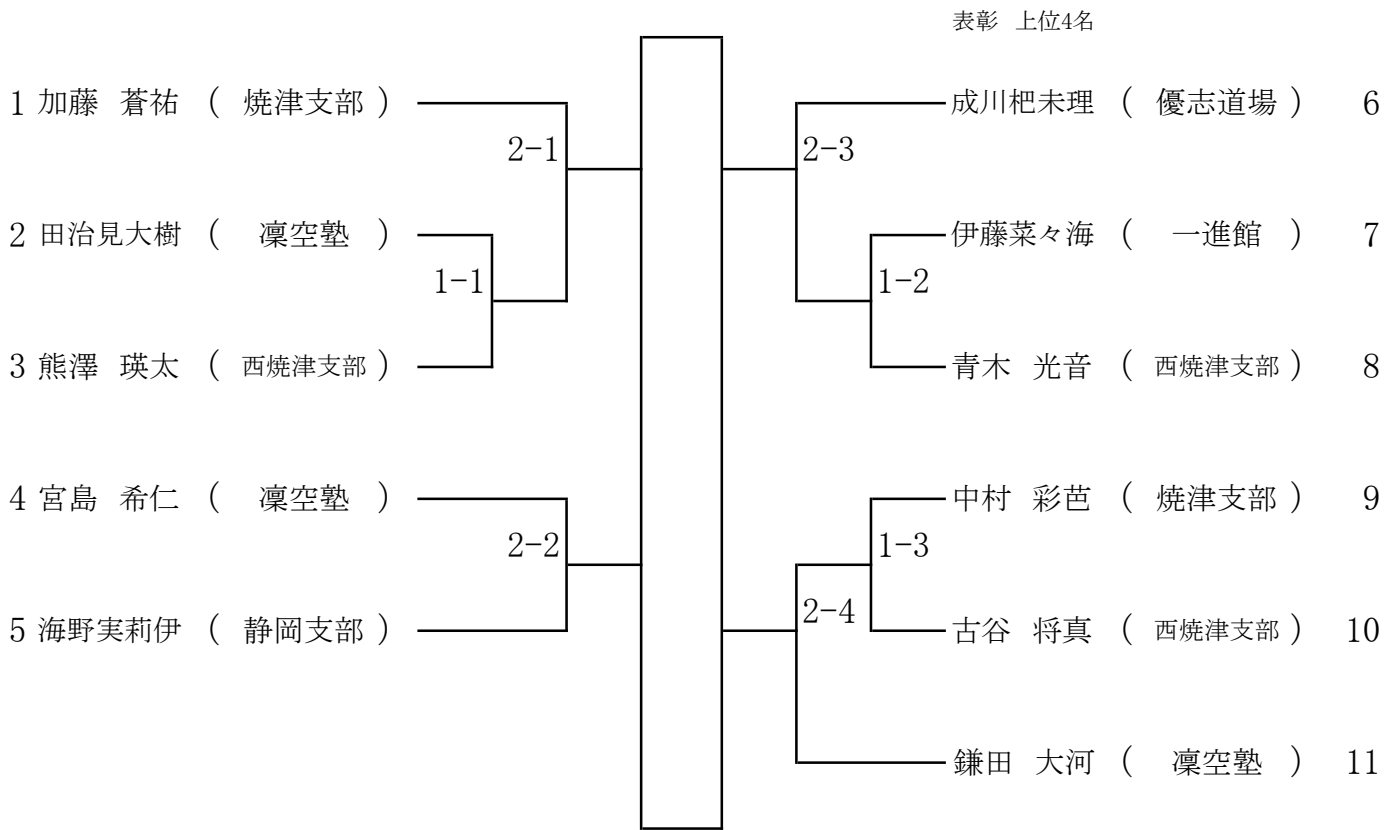

中学生男女型

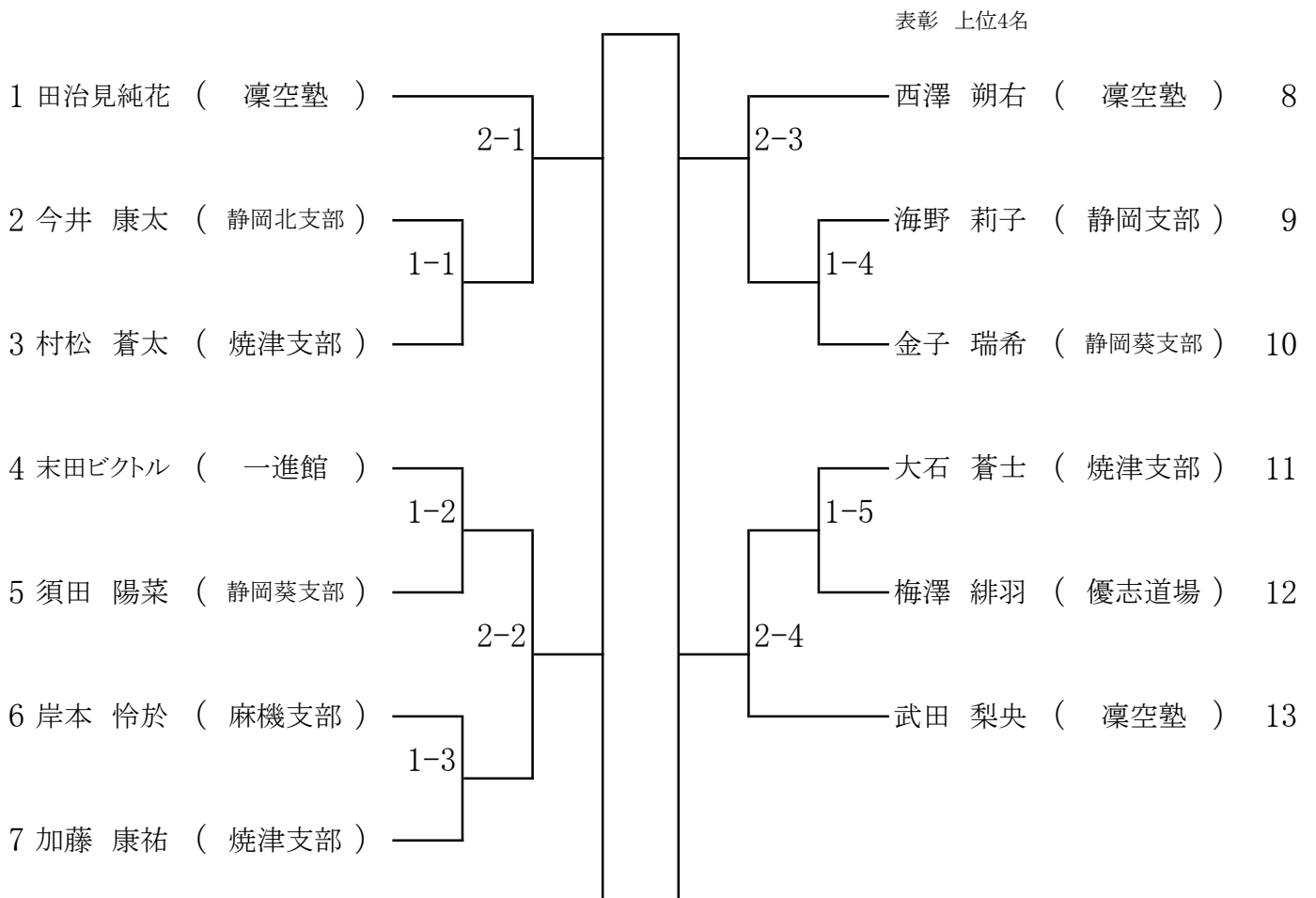

高校・一般男女型

表彰 上位4名

1 石川 尚子 (麻機支部)

2 漆畑 幸子 (静岡北支部)

3 中島 愛 (静岡支部)

4 秋山 舞 (静岡支部)

5 本杉 璃乃 (静岡葵支部)

6 平山 敬一 (伊豆南支部)

